

SFA

114

01.15
IND1



A lire attentivement et à conserver à titre d'information • The user should retain these instructions for future reference
Bitte aufmerksam durchlesen und aufbewahren • Da leggere attentamente e conservare a titolo d'informazione
A leer detenidamente y a conservar a título informativo • Ler atentamente e guardar a título de informação
Dit document goed doorlezen en bewaren • Läs igenom anvisningen noga och spara den
Käyttäjän on säilytettävä nämä ohjeet myöhempää tarvetta varten • A se citi cu atenție și a se păstra
Prosíme Vás o dUkladné prostudování a uschování.



NOTICE D'INSTALLATION • INSTALLATION INSTRUCTIONS • INSTALLATIONSHINWEISE
ISTRUZIONI PER L'INSTALLAZIONE • MANUAL DE INSTALACIÓN • MANUAL DE INSTALAÇÃO
INSTALLATIE VOORSCHRIFTEN • INSTALLATIONS- OCH SKÖTSELANVISNING
ASENNUSOHJEET • MANUAL DE INSTALARE • NÁVOD K INSTALACI A POUÍVÁNÍ

SANICOMPACT® Star Eco / SANICERAMIC 3® Eco

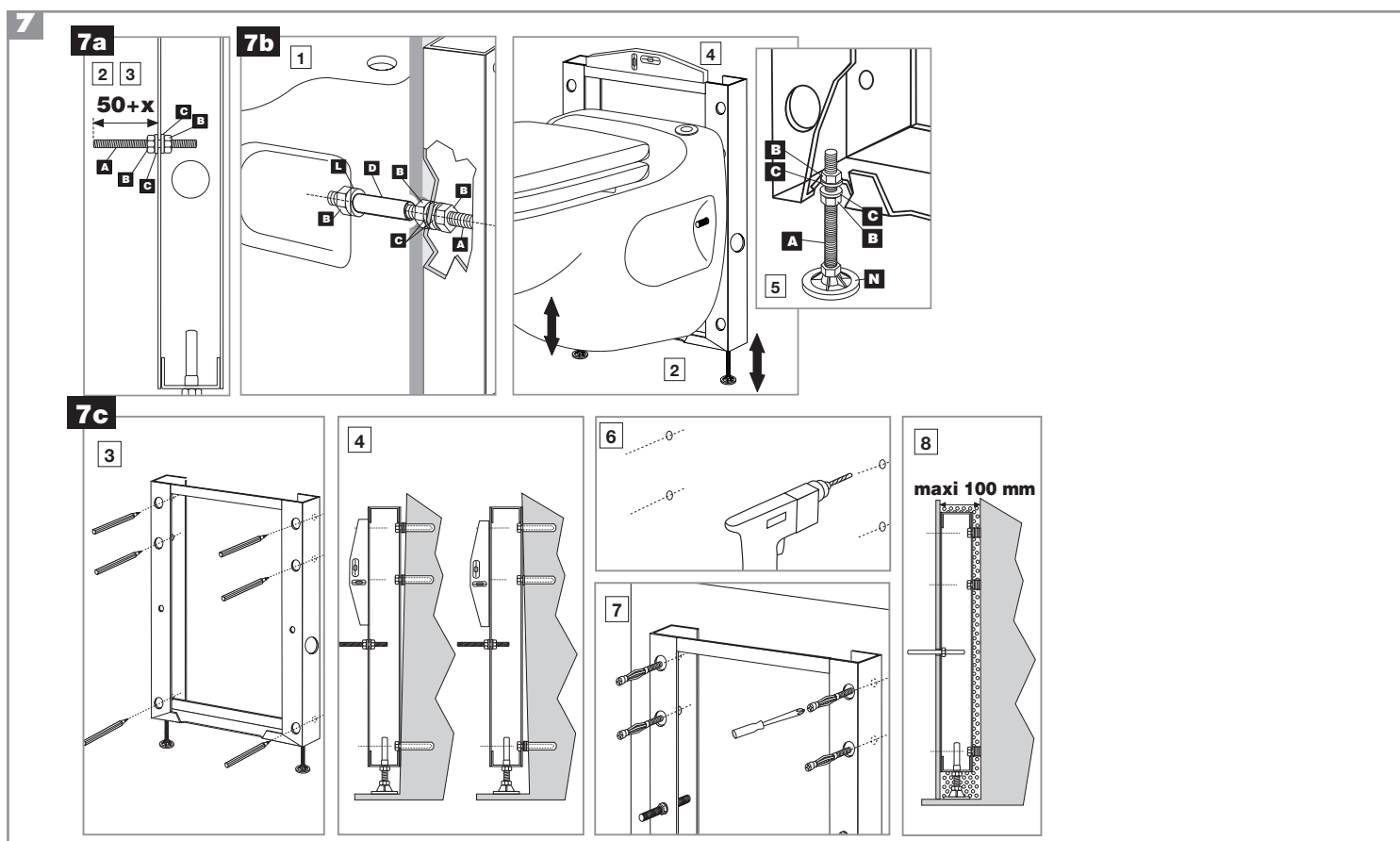
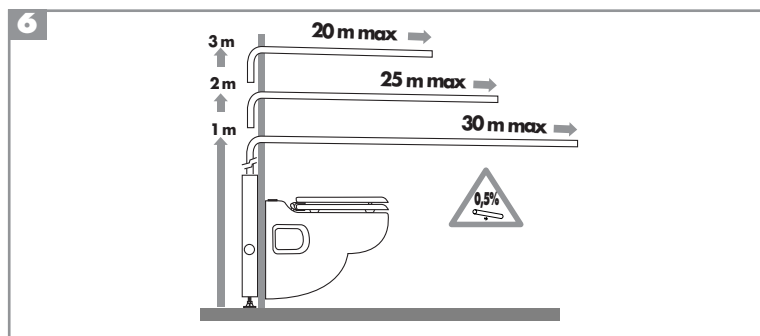
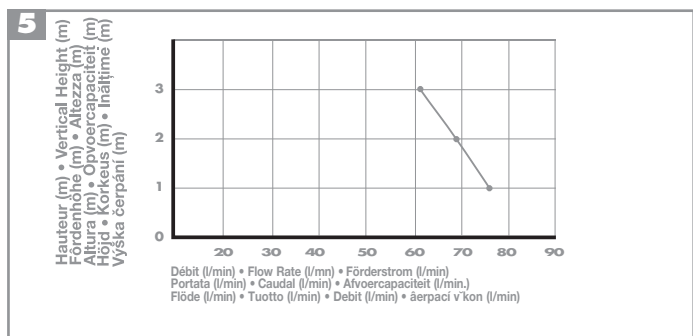
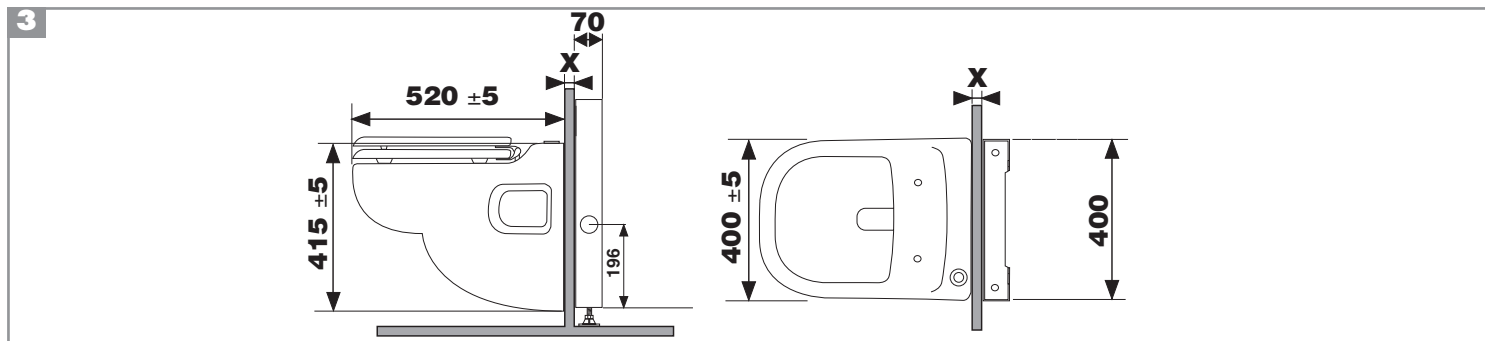
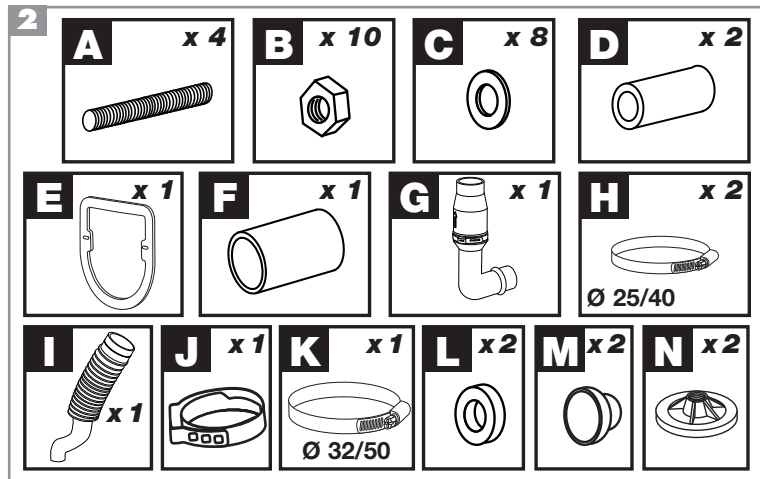
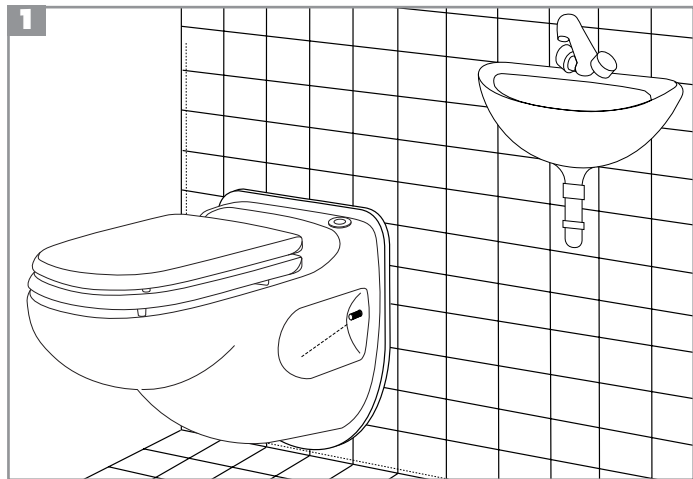

7 SUIITE

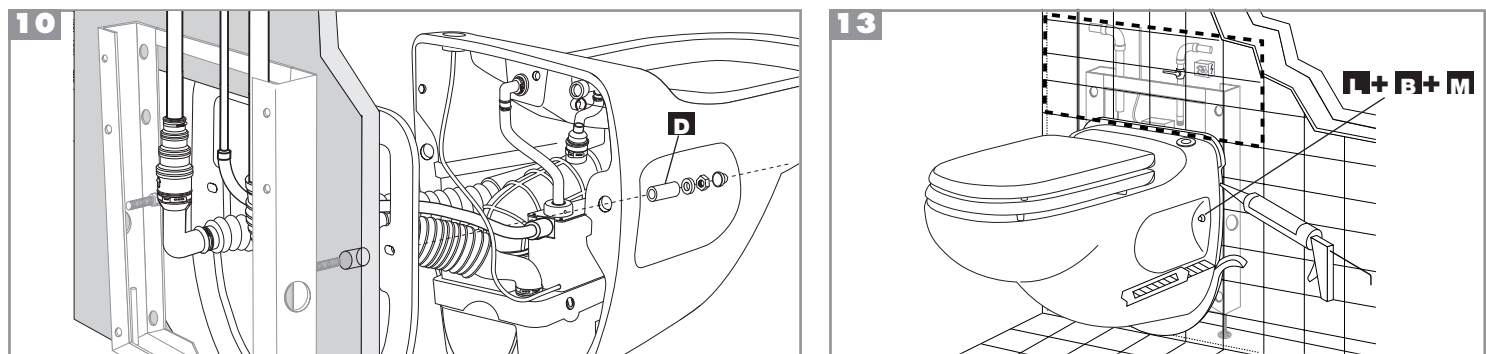
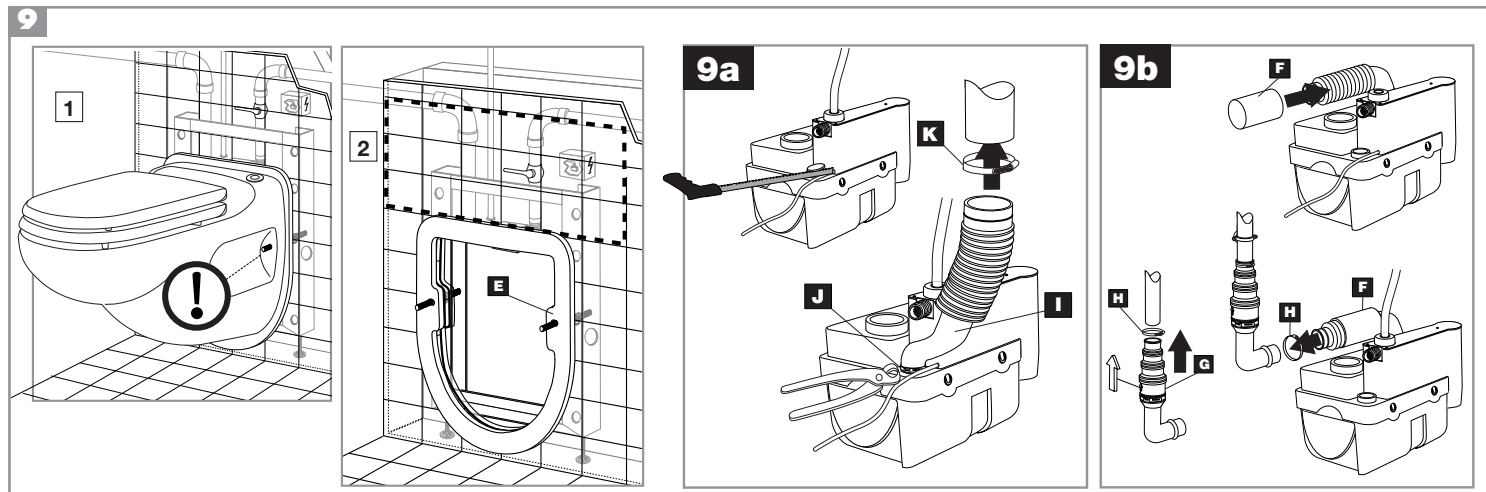
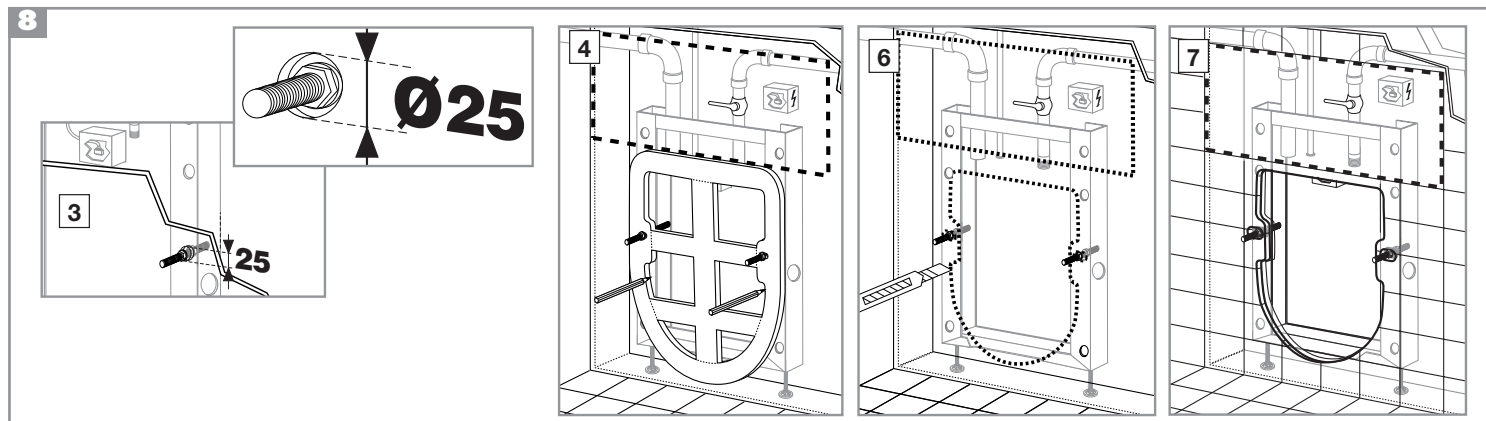
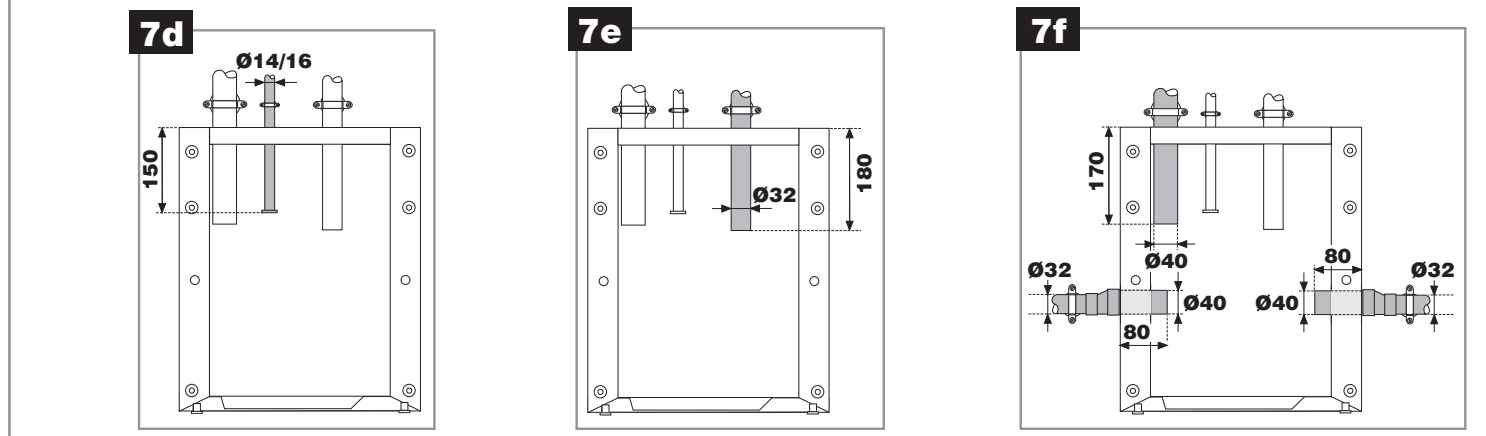

11

SANICOMPACT® Star/ SANICERAMIC 3®
 Société Française d'Assainissement

C45
 220-240 V - 50 Hz - 500 W - IP44 - ⚡





1 AVERTISSEMENT

SANICOMPACT® Star/SANICERAMIC 3® est une cuvette de WC suspendu équipée d'un broyeur pompe destiné à évacuer les effluents sanitaires. **SANICOMPACT® Star/SANICERAMIC 3®** ne peut être installé qu'avec le bâti support spécial livré avec l'appareil. **SANICOMPACT® Star/ SANICERAMIC 3®** est destiné à un usage domestique.

Il bénéficie d'un haut niveau de performance, de sécurité et de fiabilité dans la mesure où toutes les règles d'installation et d'entretien décrites dans cette notice sont scrupuleusement respectées.

En particulier les indications repérées par :

«  » indication dont le non-respect pourrait entraîner des risques pour la sécurité des personnes,

«  » indication avertissant de la présence d'un risque d'origine électrique,

-«**ATTENTION**» indication dont le non-respect pourrait entraîner des risques pour le fonctionnement de l'appareil.

Pour tout renseignement complémentaire, veuillez vous adresser à notre service clients.

PRINCIPE DE FONCTIONNEMENT

SANICOMPACT® Star/SANICERAMIC 3® est commandé par un programmeur électronique. Il peut avoir 2 fonctions :

- broyage/pompage, en fonctionnement WC : Le démarrage s'effectue en appuyant sur l'une des deux parties grisées (gris clair : petite chasse, gris foncé : grande chasse) du bouton intégré à la cuvette.
- pompage seul (option), pour évacuation des eaux usées d'un lave-mains : le démarrage est automatique. La durée de fonctionnement dépend du volume d'eau à pomper.

2 LISTE DES PIÈCES FOURNIES

3 DIMENSIONS

4 DOMAINE D'APPLICATION ET DONNÉES TECHNIQUES SANICOMPACT® STAR/ SANICERAMIC 3®

Applications évacuation WC évacuation lave-mains

| | |
|---------------------------|-----------|
| Type | C45 |
| Évacuation verticale max. | 3 m |
| Tension | 220-240 V |
| Fréquence | 50 Hz |
| Puissance nominale | 500 W |
| Intensité absorbée max. | 2,5 A |
| Température d'eau moyenne | 35°C |
| Classe électrique | I |
| Indice de protection | IP44 |
| Poids net (avec bâti) | 28 Kg |

ATTENTION : toutes applications autres que celles décrites dans cette notice sont à proscrire.

5 COURBE DE PERFORMANCES





6 EQUIVALENCE HAUTEUR/ LONGUEUR ÉVACUATION

7 PRE-INSTALLATION

Cette opération a pour but de déterminer l'implantation de la cuvette (hauteur du bâti), des alimentations (eau, électricité) et des raccordements (évacuation, entrée lavabo).

ATTENTION : avant de procéder à l'installation de votre **SANICOMPACT® Star/ SANICERAMIC 3®**, vous devez vous assurer que le mur «porteur» est suffisamment robuste pour supporter l'appareil. (l'effort maximum d'arrachement par cheville est de 120 kg).

7a FIXATION DE LA CUVETTE SUR LE BÂTI SUPPORT

- 1 - Séparer la cuvette et le gabarit de découpe  du bâti support (cette fixation provisoire n'est valable que pour le transport).
- 2 - Mettre en place l'ensemble tiges filetées  /rondelles  /écrous  dans les trous oblongs du bâti sans les serrer.
- 3 - Ajuster la longueur de dépassement des tiges filetées à $L = 50 \text{ mm} + x$ (x = épaisseur du revêtement : ex. placoplâtre + carrelage).
- 4 - Ajuster l'entraxe des tiges filetées à l'entraxe des trous cuvette.
- 5 - Serrer les deux écrous pour bloquer les tiges filetées sur le bâti.
- 6 - Placer les 2 bouts de tube plastique  sur les tiges.

7b RÉGLAGE DE LA HAUTEUR DU BÂTI

- 1 - Présenter l'ensemble bâti + cuvette contre le mur.
- 2 - Régler la hauteur de la cuvette par rapport au sol, en ajustant la longueur des tiges filetées des pieds.
- 3 - Séparer la cuvette de son bâti.
- 4 - Contrôler l'horizontalité du bâti.
- 5 - Bloquer alors les pieds avec les écrous  sur les tiges filetées.

7c FIXATION DU BÂTI AU MUR

- 1 - Présenter le bâti contre le mur.
- 2 - Contrôler que le bâti appuie parfaitement contre le mur.
- 3 - Tracer les emplacements prévus pour la fixation du bâti (4 trous en partie haute du bâti et 2 trous en partie basse).
- 4 - **ATTENTION** : si votre mur n'est pas parfaitement vertical, utiliser les 6 trous prévus sur le bâti en compensant l'écart entre le mur et le bâti par un empilage de rondelles.

La compensation se fait par empilage de rondelles plates -non fournies- entre le mur porteur et le bâti.

- 5 - Choisir les fixations bâti/mur en fonction du matériau du mur porteur (utiliser des tire-fond 8 x 120 mm minimum -pièces non fournies-).
- 6 - Percer le mur à l'aide d'un foret -non fourni- approprié à la fixation choisie.
- 7 - Fixer le bâti au mur en utilisant 4 ou 6 trous suivant le mur.
- 8 - **ATTENTION** : La distance entre le mur porteur et le bord avant du panneau revêtement doit être au maximum 100 mm.

Dans tous les cas le panneau de revêtement doit être impérativement en appui sur le bâti.

7d ALIMENTATION EN EAU

- 1 - L'alimentation en eau doit être réalisée avec du tube cuivre 14/16 équipé d'un raccord mâle 20/27 -non fourni- Raccorder le tuyau d'alimentation en eau de l'appareil à un robinet à évent situé à 30 cm minimum au-dessus du niveau de la bride.
- 2 - L'arrivée d'eau doit passer dans la partie supérieure du bâti.
- 3 - **ATTENTION** : il est indispensable d'installer un robinet d'arrêt 1/4 de tour qui reste accessible quand la cuvette est installée.
- 4 - **ATTENTION** : le tube cuivre doit être maintenu par des colliers pour éviter tout mouvement lors du raccordement de l'appareil.
- 5 - **ATTENTION** : pour un rinçage de la cuvette optimum, la pression en sortie du robinet doit être de **1.7 bars minimum**.

7e RACCORDEMENT DE L'ÉVACUATION

- 1 - L'évacuation des eaux usées doit être réalisée avec du tube ABS ou PVC en Ø 32 mm.
- 2 - Faire passer l'extrémité du tube dans la partie supérieure du bâti.
- 3 - **ATTENTION** : l'extrémité du tube Ø 32 mm doit être maintenu par des colliers.
- 4 - Pour éviter le siphonnage, installer un casse-vide (genre Nicoll ou similaires) au point haut, ou augmenter le Ø de la conduite horizontale.

7f RACCORDEMENT DU LAVE-MAINS

- 1 - Raccorder l'évacuation du lave-mains avec du tube ABS ou PVC Ø 32 mm ou 40 mm.
- 2 - Faire passer l'extrémité du tube dans un des trous du bâti en haut à droite ou en haut à gauche suivant l'implantation.
- 3 - **ATTENTION** : l'extrémité du tube doit être en Ø 40 mm. elle doit être tenue par des colliers.

7g ALIMENTATION ÉLECTRIQUE

L'installation électrique doit être réalisée par une personne qualifiée.

L'installation électrique de l'appareil, dans la salle de bains, doit être effectuée selon les normes en vigueur dans le pays (NF C 15-100 en France).

L'alimentation électrique préalablement câblée par l'installateur doit être en classe 1 en fil 3 X 0.75 mm².

- 1 - Raccorder l'alimentation électrique à un domino 3 plots -non fourni- dans un boîtier IP55 (type Sarel 01650) préalablement implanté, en respectant les couleurs suivantes :
Marron = phase
Bleu = neutre
Vert/Jaune = terre.
- 2 - Cette connexion doit servir exclusivement à l'alimentation de l'appareil et doit être protégée par un disjoncteur différentiel haute sensibilité de 30mA, calibré à 16 A.
- 3 - **ATTENTION** : ce boîtier électrique doit rester accessible après installation de la cuvette.

8 MONTAGE ET DECOUPE DU MUR DE REVETEMENT

- 1 - Présenter le placoplâtre face au bâti préalablement fixé au mur porteur.
- 2 - Repérer l'emplacement des tiges de support cuvette sur le placoplâtre.
- 3 - Réaliser 2 perçages (Ø 25 mm) aux emplacements des tiges filetées de façon à venir plaquer parfaitement le placoplâtre sur le bâti.
- 4 - Présenter le gabarit de découpe **E** sur le mur de revêtement en positionnant les 2 trous sur les tiges de support cuvette.
- 5 - Tracer le contour intérieur du gabarit sur le mur de revêtement.
- 6 - Retirer le gabarit **E** et découper le placoplâtre suivant le tracé réalisé.
- 7 - Terminer l'installation complète (éventuellement habillage en carrelage) de votre mur de revêtement.
- 8 - **Remarque** : si vous carreliez votre mur d'habillage, vous devez découper le carrelage de la même façon que le placoplâtre.

9 RACCORDEMENTS

ATTENTION : avant d'effectuer les différents raccordements veillez à :

- 1 - Contrôler que les tiges filetées sont vissées correctement dans le bâti et de la bonne longueur. Sinon les cache-écrous ne tiendront pas en place.
- 2 - Présenter le gabarit de découpe **E** sur les tiges support cuvette.

9a RACCORDEMENT DU LAVE-MAINS

Si vous désirez raccorder un lave-mains au **SANICOMPACT® Star/SANICERAMIC 3®**,

- 1 - Découper l'opercule du couvercle avec une lame de scie. Bien ébavurer.
- 2 - Fixer la durite lave-mains **I** avec un collier **J** et le serrer avec une tenaille.
- 3 - En l'étirant, raccorder la durite **I** au tuyau du lave-mains préalablement implanté. La fixer avec le collier **K**.

9b RACCORDEMENT DE L'ÉVACUATION

- 1 - Glisser le tube **F** sur la durite d'évacuation.
- 2 - Raccorder avec un collier **L**, le clapet anti-retour **G** au tuyau d'évacuation préalablement implanté.
- 3 - **ATTENTION** : le clapet doit impérativement être vertical (la flèche orientée vers le haut).
- 4 - En l'étirant, raccorder avec l'autre collier **L**, la durite d'évacuation au coude plastique du clapet.

9c RACCORDEMENT DE L'ALIMENTATION EN EAU

Connecter l'extrémité du tuyau d'alimentation d'eau au raccordement préalablement effectué.

10 MONTAGE DE LA CUVETTE

Une fois les raccordements effectués,

- 1 - Insérer les coupes tuyau **D** sur les tiges filetées.
- 2 - Mettre en place la cuvette sur les tiges filetées support cuvette sans visser les écrous.

11 NORMES

12 MISE EN SERVICE ET PROGRAMMATION

12a MISE EN SERVICE

- 1 - Brancher la prise de courant. Attendre 20 secondes : initialisation de l'appareil. Ouvrir le robinet d'eau à fond pour obtenir un bon rinçage. **Démarrer le cycle normal en appuyant sur la partie gris foncée.** Jeter quelques feuilles de papier hygiénique dans la cuvette puis effectuer de nouveau un cycle.
- 2 - Laisser couler le robinet du lave-mains, l'appareil doit se mettre en marche automatiquement.
- 3 - Redémonter la cuvette, vérifier la parfaite étanchéité de tous les raccordements.
- 4 - **ATTENTION** : le robinet du lave-mains doit être parfaitement étanche. Une fuite même légère, provoque des démarrages intempestifs du **SANICOMPACT® Star/SANICERAMIC 3®**.

12b PROGRAMMATION

La durée de chasse de votre **SANICOMPACT® Star/SANICERAMIC 3®**, varie selon le cycle choisi.

Cycle éco (par défaut, touche gris clair) :

19 secondes et 3.8L : rinçage de la cuvette pendant 10 secondes, la pompe se met en marche pour une durée de 7 secondes (pendant 7 secondes, la cuvette continue à se remplir), puis la cuvette se remplit à nouveau pendant 2 secondes.

Vous avez la possibilité si nécessaire d'allonger la durée du premier rinçage du cycle éco jusqu'à 16 secondes si celle par défaut n'est pas suffisante.

Cycle normal (touche gris foncé) :

25 secondes et 5L : la cuvette est rincée pendant 16 secondes, la pompe se met en marche pour une durée de 7 secondes (pendant 7 secondes, la cuvette continue à se remplir) puis la cuvette se remplit à nouveau pendant 2 secondes.

Pour changer la programmation :

- Appuyez sur la touche ECO (touche gris clair) pendant 5 secondes.
- Le moteur se met en marche pendant 2 secondes, cela signifie que vous êtes entré dans le mode de programmation.
- A chaque pression sur la touche gris foncée, vous augmentez la durée du cycle éco d'une seconde : chaque impulsion est validée par une brève mise en route du moteur.
- A chaque pression sur la touche gris clair, vous diminuez la durée du cycle éco d'une seconde : chaque impulsion est validée par une brève mise en route du moteur.

Pour sortir du mode de programmation :

Attendre 5 secondes sans appuyer sur aucune touche.

Le moteur se met en marche pendant 2 secondes, cela signifie que vous êtes sorti du mode de programmation.

Remarque 1 : la durée minimum du premier rinçage du cycle éco est de 19 secondes (programmation par défaut) et la durée maximum est de 25 secondes.

Remarque 2 : le cycle normal n'est pas modifiable.

13 FINITION

- 1 - Remettre en place la cuvette sur les tiges filetées support cuvette.
- 2 - Placer les rondelles PVC blanches **M** sur la tige filetée et serrer les écrous M10 **N**. Puis enfoncer les caches-écrous **O**.

- 3 - Découper le gabarit servant de joint qui dépasse de la cuvette.
- 4 - Réaliser un joint silicone de finition tout autour.

14 UTILISATION

- 1 - **SANICOMPACT® Star/SANICERAMIC 3®** s'utilise comme un WC classique, il ne demande pas d'entretien particulier.
- 2 - **ATTENTION : SANICOMPACT® Star/SANICERAMIC 3® ne doit servir qu'au broyage et à l'évacuation de matières fécales, papiers hygiéniques et eaux sanitaires.**
Tout dommage à l'appareil causé par le broyage de corps étrangers tels que coton, tampons périodiques, serviettes hygiéniques, préservatifs, cheveux ou le pompage de liquides tels que solvants, acides ou huiles ne serait pas pris en compte dans le cadre de la garantie.
- 3 - **ATTENTION** : en cas de coupure de courant prolongée, ou de longue absence, couper l'alimentation en eau de la salle de bains.
- 4 - **Cet appareil n'est pas destiné aux personnes (y compris les enfants) dont les capacités physiques, sensorielles ou mentales sont limitées, ou auxquelles l'expérience et les connaissances font défaut, excepté si elles sont sous surveillance et reçoivent les instructions nécessaires pour utiliser l'appareil, avec l'aide d'une personne responsable de leur sécurité. Surveiller les enfants et veiller à ce qu'ils ne jouent pas avec l'appareil.**

15 NETTOYAGE / DÉTARTRAGE

- Pour nettoyer et détartrer la cuvette équipée d'un broyeur, utiliser un détartrant adapté comme le détartrant spécial **SANIBROYEUR®** de SFA.
- Pour éviter une accumulation de calcaire à l'intérieur du broyeur, il est conseillé d'effectuer un détartrage régulier. Pour ce faire, débrancher électriquement le broyeur, mettre dans la cuvette une dose de détartrant, laisser reposer plusieurs heures puis rebrancher le broyeur. Actionner ensuite plusieurs chasses d'eau pour rincer.

La fréquence du détartrage dépend de la dureté de l'eau de votre région. Nous vous conseillons de le faire au moins deux fois par an.

16 SERVICE APRES VENTE

En cas de panne ou de dysfonctionnement, veuillez vous adresser à nos techniciens SAV qui vous indiqueront le cas échéant le réparateur agréé le plus proche de chez vous. Toute intervention sur une partie électrique doit être réalisée par une personne qualifiée.

ATTENTION : avant toute intervention sur l'appareil débrancher l'alimentation électrique.

17 GARANTIE

Les appareils **SANICOMPACT® Star/SANICERAMIC 3®** sont garantis 2 ans dans la mesure où l'installation et l'utilisation sont conformes à la présente notice.

Fully illustrated step by step instructions are downloadable on www.saniflo.co.uk

1 DESCRIPTION

SANICOMPACT® Star/SANICERAMIC 3® is a wall hung WC pan fitted with a pump macerator. The **SANICOMPACT® Star/SANICERAMIC 3®** can only be installed with the special support brackets supplied. **SANICOMPACT® Star/SANICERAMIC 3®** is for use in a domestic environment.

Installed and used correctly, **SANICOMPACT® Star/SANICERAMIC 3®** will give reliable and consistent service.

Please note the following warning signs:

«  » Possible danger to personnel,

«  » Warning of possible electrical hazards,

«**WARNING**» This is a general warning that failure to follow instructions could result in poor functioning of the unit.

PRINCIPLES OF OPERATION

SANICOMPACT® Star/SANICERAMIC 3® is controlled by an electronic program with two functions.

- It has a macerating and pumping function. To start press one of the two grey sections (light grey: short flush, dark grey: long flush) of the flush button integrated to the bowl.
- The pumping only cycle cleans the washbasin waste. This is an automatic operation that will activate as long as water from the washbasin enters the unit.

2 LIST OF ACCESSORIES SUPPLIED

3 DIMENSIONS

4 TECHNICAL DATA

| Applications | évacuation WC évacuation lave-mains |
|-----------------------------|--|
| Type | C45 |
| Maximum Vertical Pumping | 3 m |
| Voltage | 220-240 V |
| Frequency | 50 Hz |
| Normal Power Rating | 500 W |
| Maximum current consumption | 2,5 A |
| Medium water temperature | 35°C |
| Electric Class | I |
| Degree of protection | IP44 |
| Net Weight (with frame) | 28 Kg |

WARNING: Only installations conforming to the above specifications are acceptable.

5 PERFORMANCE CURVE

6 VERTICAL/HORIZONTAL PUMPING COMBINATIONS

7 INSTALLATION PREPARATIONS

WARNING: Before proceeding with the installation of **SANICOMPACT® Star/SANICERAMIC 3®**, ensure that the wall is sufficiently robust to support the unit. (Each fixing should have a tensile strength of 120 kg).

7a HANGING THE PAN ONTO THE SUPPORT FRAME

- 1 - Separate the pan and template **E** from the frame (screwed together for transit purpose).
- 2 - Assemble the threaded rods **A** with nuts **B** and washers **C** as per drawing 7a.
- 3 - Adjust the rod position to 50 mm + x the wall thickness (eg. Stud partition and tiles etc). See drawing 7a.
- 4 - Adjust the lateral spacing of the rods.
- 5 - Tighten the nuts fully.
- 6 - Fit the plastic sleeves/inserts **D** onto the threaded rods. (They protect the ceramic from the metal threads).

7b SETTING THE HEIGHT OF THE SUPPORT FRAME

- 1 - Offer the frame and pan up to the wall.
- 2 - Adjust to a comfortable height using the vertical threaded feet. (See drawing 7b).
- 3 - Remove the pan from the frame.
- 4 - Adjust the horizontal seating of the pan support.
- 5 - Fully tighten the rod nuts.

7c FIXING THE FRAME TO THE WALL

- 1 - Offer the support frame up to the wall.
- 2 - Ensure the seating is correct.
- 3 - Mark the screw holes with a pencil.
- 4 - **WARNING:** If your wall is not perfectly vertical, use the six holes with a suitable combination of packing/washers (as per drawing 7c).
- 5 - Select the fixing appropriate for the particular wall (we recommend minimum size 8 x 120 mm wall fixings).
- 6 - Drill holes with appropriate drill.
- 7 - Fix the frame to the wall using the 4 or 6 holes accordingly.
- 8 - **WARNING:** The distance between the supporting wall and the front of the support frame should not exceed 100 mm.

Most importantly, the frame and the wall should make a completely snug fit.

7d WATER SUPPLY

- 1 - Run the water supply with copper pipe in 15 mm, fitted with a 22 mm male iron to connect to the **SANICOMPACT® Star/SANICERAMIC 3®**.
- 2 - The water supply pipe must be fitted in the upper part of the frame.
- 3 - **WARNING:** It is essential to install an isolation valve when fitting the pan.
- 4 - For correct rinsing of the bowl, the water pressure entering the pan must be minimum 1,7 bar.

7e DISCHARGE CONNECTION

- 1 - The discharge pipe should be either copper or UPVC solvent weld pipe with 32 mm diameter.
- 2 - Put the end of the pipe through the upper part of the frame.
- 3 - If the discharge pipework runs to a level considerably lower than **SANICOMPACT® Star/SANICERAMIC 3®** unit, the resultant syphoning effect can suck out the water seal in the unit. Fitting an air admittance valve (BBA approved) at the high point of the pipe run will overcome this problem.

7f CONNECTION OF WASH-BASIN

- 1 - Connect washbasin waste via 32 mm or 40 mm CPVC pipe.
- 2 - Feed the waste pipe through either the left or right hand holes provided.
- 3 - **IMPORTANT:** The waste pipe should terminate in 40 mm to connect to the special connector provided.

7g ELECTRIC POWER SUPPLY

The electrical installation work must be carried out by a qualified person.

The electrical installation work for the equipment, in a bathroom, must be carried out in accordance with the standards in force in the country (NF C 15-100 in France).

The electric power supply as wired beforehand by the installer must be class 1, using 3 X 0.75 sq. mm wiring.

- 1 - Connect the electric power supply to a triple screw connector (not supplied) in an IP55 junction box (Sarel 01650 or similar) installed beforehand, complying with the following colours:

Brown = phase

Blue = neutral

Green/Yellow = earth.

- 2 - This connection must be used solely to power the equipment, and it must be protected by a high sensitivity 30mA differential circuit breaker, set at 16 A.
- 3 - **ATTENTION:** the electrical junction box must remain accessible after installation of the toilet.

8 MOUNTING THE PAN AND CUTTING OUT THE FASCIA PANEL

- 1 - Offer up the fascia panel (not provided) to the support frame which has been fixed to the wall.
- 2 - Locate the panel exactly to the support frame.
- 3 - Drill 2 holes (25mm) through the fascia panel to correspond with the threaded rods on which the pan will hang.
- 4 - Offer up the template **E** to the support wall fascia, positioning the holes for the WC support rods accordingly.
- 5 - Trace the inner shape of the template onto the fascia.
- 6 - Remove the template **E** and cut out the fascia as traced.
- 7 - Make any finishes to the support wall and fix on the fascia panel.
- 8 - **Note:** If you are tiling the wall, the tiles will have to be cut out in the same way as the fascia panel.

9 CONNECTIONS

WARNING: Before making the various connections, check the following:

- 1 - Ensure that the threaded rods are correctly spaced and the dimensions in drawing 7a adhered to, otherwise the screw covers will not fit.
- 2 - Put the template **E** in place onto the threaded rods.

9a CONNECTION OF WASH HAND BASIN

- 1 - Saw off the tip of the inlet spigot. De-burr it.
- 2 - Connect the rubber waste connection **I** to the spigot with the correct clip **J** and crimp it with pincher pliers.
- 3 - Connect the other end of the connector **I** to the 40 mm end of washbasin waste pipe and secure it with clip **K**.

9b DISCHARGE CONNECTION

- 1 - Slide tube **F** onto the discharge connector.
- 2 - Fix the non-return valve **G** with clip **H** to the discharge pipe.
- 3 - **WARNING: The non-return valve must be installed vertically with the arrow pointing upwards.**
- 4 - Stretch the connector and fix the end to the non-return valve using clip **I**.

9c CONNECTION OF THE WATER SUPPLY

Connect the water supply pipe to the water inlet pipe (male to female iron connection).

10 MOUNTING THE PAN

Once the connections have been made,

- 1 - Fit the clear tubes **M** onto the threaded rods.
- 2 - Set the pan onto the threaded rods without tightening the nuts.

11 NORM

12 START-UP AND PROGRAMMING

12a START-UP

- 1 - Plug it in the power socket. Wait 20 seconds: appliance initializing. Open the water tap to rinse well. **Start the normal flush by pressing the dark grey side.** Put a few sheets of toilet paper down in the bowl and flush again.
- 2 - Turn on the washbasin tap. The unit should activate automatically.
- 3 - Demount the pan and check the water tightness of all connections.
- 4 - **WARNING:** Any dripping of the taps will cause the unit to activate automatically.

12b PROGRAMMING

The length of your **SANICOMPACT® Star/SANICERAMIC 3®**'s flush varies according to which cycle you choose.

Eco flush (by default, light grey button):

19 seconds and 3.8L: rinsing of the bowl for 10 seconds, the pump works for 7 seconds (for 7 seconds, the bowl continues to fill), then the bowl fills again for 2 seconds.

You can lengthen the first rinse of the eco flush to 16 seconds if the default flush is not enough.

Normal flush (dark grey button):

25 seconds and 5L: The bowl is rinsed for 16 seconds, the pump works for 7 seconds (for 7 seconds, the bowl continues to fill) then the bowl fills again for 2 seconds.

To re-programme:

- Hold the ECO button (light grey button) down for 5 seconds.
- The motor works for 2 seconds, this means you have entered programming mode.
- Each time you press the dark grey button you increase the length of the ECO flush by 1 second: each time you press it will be validated by the motor running for a short period.
- Each time you press the grey button you decrease the length of the flush by 1 second: each time you press it will be validated by the motor running for a short period.

To exit programming mode:

- Wait for 5 seconds without pressing any buttons.

The motor runs for 2 seconds, this means that you have left programming mode.

Comment 1: the minimum length of the first rinsing flush for the normal flush is 19 seconds (default programming) and the maximum length is 25 seconds.

Comment 2: the normal flush cannot be modified.

13 COMPLETING THE INSTALLATION

- 1 - Remount the pan onto the threaded rods.
- 2 - Fit the white UPVC washers **L** onto the threaded rods and tighten the nuts **B**. Then fit the nut covers **M**.
- 3 - Cut away any protruding lip of the template around the pan contour.
- 4 - Seal the pan/wall joint with silicon.

14 USAGE

- 1 - A WC fitted with a **SANICOMPACT® Star/SANICERAMIC 3®** pump/macerator does not require any special maintenance.
- 2 - **WARNING: The SANICOMPACT® Star/SANICERAMIC 3® range should only be used for the evacuating of normal human waste, toilet paper and household WC cleansers. Damage may occur to the machine if the following are disposed of via the WC; Cotton wool, tampons, sanitary towels, wet wipes, kitchen towels, condoms as well as other fabric or hard objects. Solvents, acids and other chemicals can also cause damage to the unit, and will invalidate the warranty.**
- 3 - **WARNING:** In the event that the unit is not to be used for a prolonged time the water supply to the bathroom is turned off.
- 4 - **This device is not designed for persons (including children) with limited physical, sensory or mental abilities, or those with minimal experience and knowledge, unless they are monitored and are given the necessary instructions for using the device, with the help of a person responsible for their safety. Monitor children and make sure they do not play with the device.**

15 CARE OF YOUR SANICOMPACT® STAR/SANICERAMIC 3®

- Normal household bleaches/WC cleansers can be used with a **SANICOMPACT® Star/SANICERAMIC 3®**
- To avoid the build up of limescale in the unit, use the following procedure.
 - disconnect the power supply to the unit,
 - pour 3 or 4 litres of water mixed with a strong solution of descalant/spirit of salts into the WC pan,
 - leave it to stand for 1 or 2 hours, then re-connect the electric supply,
 - flush several times to clear.

The frequency of this operation will depend on the hardness of the water in your locality. We would recommend this be done about twice a year.

16 AFTER SALES SERVICE

In the unlikely event of a failure or malfunction, please call our after sales service department. You will be directed to your nearest registered service engineer. **WARNING:** Always disconnect the electricity supply before attempting any work on the **SANICOMPACT® Star/SANICERAMIC 3®**.

17 GUARANTEE

The **SANICOMPACT® Star/SANICERAMIC 3®** range is guaranteed for 2 years, subject to correct installation and usage.

1 HINWEIS

Der **SANICOMPACT® Star/SANICERAMIC 3®** ist eine wandhängende Keramiktoilette ausgestattet mit einer Fäkalienpumpe zur Abwasserentsorgung. Er darf nur zur privaten Verwendung eingesetzt werden.

Der **SANICOMPACT® Star/SANICERAMIC 3®** kann mittels des mitgelieferten Tragrahmens montiert werden.

Das Gerät verfügt über ein hohes Niveau bezüglich Leistung, Sicherheit und Zuverlässigkeit unter der Voraussetzung, daß die nachfolgenden Installations- und Wartungsanweisungen befolgt werden.

Besonders zu beachten sind die Hinweise, welche wie folgt gekennzeichnet sind:

«  » Hinweis dessen Mißachtung körperliche Schäden verursachen kann,

«  » Hinweis auf eventuelle elektrische Gefahren,

«**ACHTUNG**» Hinweis dessen Nichtbeachtung Funktionsstörungen am Gerät hervorrufen kann.

Für weitergehende Informationen wenden Sie sich bitte an den Informationsservice.

FUNKTIONSHINWEISE

Der **SANICOMPACT® Star/SANICERAMIC 3®** hat zwei Funktionen und wird elektronisch gesteuert.

- Es besitzt eine Funktion Zerkleinerung/ Abförderung. Die Spülung wird durch Berührung einer der grau hinterlegten Sensitivtasten ausgelöst (hellgrau): Wassersparende Spülung, dunkelgrau: Vollständiger Spülvorgang.
- Abförderung zur Entsorgung des Abwassers vom Waschbecken : Das Gerät schaltet sich automatisch ein. Die Dauer des Spülvorgangs hängt vom Volumen des zu entsorgenden Wassers ab.

2 MITGELIEFERTES ZUBEHÖR**3 ABMESSUNGEN****4 ANWENDUNGSBEREICH UND TECHNISCHE DATEN**

| Anwendung | Entleerung WC Handwaschbecken |
|--------------------------------|-------------------------------|
| Typ | C45 |
| Max. Förderhöhe | 3 m |
| Spannung | 220-240 V |
| Frequenz | 50 Hz |
| Nennleistung | 500 W |
| Max. Stromstärke | 2,5 A |
| Fördermedium Temp. | 35°C |
| Elektroschutzklasse | I |
| Schutzklasse | IP44 |
| Nettogewicht (mit Tragrahmens) | 28 Kg |

ACHTUNG: Die Einbauanleitung bitte genauestens befolgen. Der Anschluss weiterer Sanitäreinheiten ist untersagt.

5 LEISTUNGSKURVE**6 LEISTUNGSNACHWEIS****7 VORINSTALLATION**

Vor der Montage des Gerätes die genaue Position des Tragrahmens festlegen, bitte die Anschlußhöhen (Elektro, Wasser und WT) beachten.

ACHTUNG: Die Tragfähigkeit der Wand muss mindestens 120 Kg Zugbelastung pro Befestigung aushalten.

7a VORBEREITUNG DES TRAGRAHMENS

- 1 - Die an den Rahmen provisorisch (für den Transport) angebrachte Schablone abnehmen.
- 2 - Gewindestangen **A** mit Muttern **B** und U-Scheiben **C** an Tragrahmen eindrehen (nicht fest).
- 3 - Tiefenmass der Gewindestangen (50 cm + Wandaufbau) einstellen.
- 4 - Abstand zwischen Stangen prüfen.
- 5 - Wenn alle Maße stimmen, Gewindestangen kontern.
- 6 - PVC-Schutzhüllen **D** auf die Gewindestangen aufsetzen.

7b HÖHENEINSTELLUNG

- 1 - Tragrahmen an die Wand stellen.
- 2 - Die gewünschte Höhe der Keramik festlegen.
- 3 - Keramik abnehmen. Die Höhe des Rahmens mittels der Verstellfüße einstellen.
- 4 - Waagerechte Lage des Rahmens beachten.
- 5 - Wenn alle Maße stimmen, Verstellfüße mit Mutter **E** kontern.

7c BEFESTIGUNG DES TRAGRAHMENS AN DER WAND

- 1 - Den Tragrahmen an die Wand stellen.
- 2 - Kontrollieren das der Tragrahmen fest an der Wand steht
- 3 - Die 4 Löcher für die Dübel markieren.
- 4 - **ACHTUNG:** auf senkrechte Montage des Rahmens achten. Wenn die Wand nicht senkrecht ist, muss der Rahmen mit 6 Dübeln an der Wand befestigt werden. Abstände mittels U-Scheiben ausgleichen.
- 5 - Zur Befestigung des Rahmens dem Baugrund angepaßte Dübel und Schrauben verwenden. (nicht im Lieferumfang).
- 6 - Die vormarkierte Löcher bohren.
- 7 - Den Tragrahmen mit 4 bzw. 6 Schrauben fixieren.
- 8 - **ACHTUNG :** der Abstand zwischen Rohwand und Außenkante Vorwand darf max. 100 mm sein.

Die Trägerplatte muss flächig auf den Rahmen aufliegen.

7d WASSERINSTALLATION

- 1 - Wasserversorgung bauseitig erstellen, passend für den am Gerät vorhandenen Anschlußschlauch 3/8».
- 2 - **ACHTUNG:** Ein Absperrventil zugänglich vorsehen.
- 3 - Den Wasseranschluss durch den oberen Teil des Tragrahmens herstellen.
- 4 - **ACHTUNG:** Für die optimale Spülqualität sollte der Wasserdruck am Ausgang des Absperrventils mindestens 1,7 Bar betragen.

7e ERSTELLUNG DER DRUCKLEITUNG

- 1 - Abgangsleitung von 32 mm Rohr vorsehen.
- 2 - Das Rohrende durch den oberen Teil des Tragrahmens durchschieben.
- 3 - Mittels Schellen starr fixieren.
- 4 - Um ein Leersaugen des Siphons zu vermeiden, eine Lüftungsleitung vorsehen, oder den Durchmesser der horizontalen Ableitung vergrößern.

7f ZULAUFLEITUNG VOM WASCHTISCH

- 1 - Die Verbindung mittels 32 oder 40 Rohr erstellen.
- 2 - Die Leitung in die passende Öffnung im Tragrahmen (rechts, links oder oben) einführen.
- 3 - Mittels Schellen starr fixieren.

7g STROMVERSORGUNG

Die Elektroinstallation muss fachmännisch erfolgen.

Die Elektroinstallation des Gerätes muss den jeweils lokal gültigen Vorschriften (wie z.B. DIN VDE 0100, Teil 701) entsprechen.

Die Stromversorgung ist zuvor mit Kabeln 3 X 0.75 mm² zu verdrahten.

- 1 - Die Stromkabel an eine Lüsterklemme mit drei Kontakten (nicht mitgeliefert) in einer zuvor eingesetzten Verteilerdose IP55 anschließen und dabei folgende Farben beachten:
Braun = Phase
Blau = Neutral
Grün/Gelb = Erde.
- 2 - Dieser Anschluss darf nur für die Stromversorgung des Gerätes benutzt werden und muss über eine Fehlerstromschutzeinrichtung (FI-Schutzschalter) mit einem Nennauslösestrom von nicht mehr als 30mA, Kalibrierung 16 A, abgesichert sein.
- 3 - **ACHTUNG:** diese Verteilerdose muss nach dem Anbringen des Beckens zugänglich bleiben.

8 MONTAGE DER TRÄGERPLATTE

- 1 - Die Trägerplatte an die Wand vor dem Tragrahmen stellen.
- 2 - Die Löcher für die Gewindestangen markieren.
- 3 - Löcher bohren und die Platte an den Rahmen stellen.
- 4 - Schablone auf die Gewindestangen aufsetzen.
- 5 - Ausschnitt markieren.
- 6 - Schablone abnehmen und entsprechend der Markierung ausschneiden.
- 7 - Fliesen kleben.
- 8 - **Hinweis:** Fliesen müssen genau an den Ausschnitt angepaßt sein.

9 ANSCHLÜSSE

ACHTUNG: Vor der Montage noch mal nachfolgendes beachten:

- 1 - Die Länge und Stabilität der Gewindestangen kontrollieren.
- 2 - Schablone an die Vorwand als Dichtung platzieren.

9a WT-ANSCHLUSS

Si vous désirez raccorder un lave-mains au **SANICOMPACT® Star/SANICERAMIC 3®**,

- 1 - Den Stutzen für den WT-Anschluß am Gerätedeckel aufschneiden.
- 2 - Verbindungsschlauch **1** an Stutzen anschließen und mit Schelle **2** befestigen.
- 3 - Schlauch **1** an Zulaufrohr anschließen und mit Schelle **3** befestigen.

9b ANSCHLUSS DER DRUCKLEITUNG

- 1 - **ACHTUNG:** Schutzrohr **4** auf den Förderschlauch aufziehen.
- 2 - Förderschlauch mit Schelle **1** an den Anschlußwinkel **4** befestigen.
- 3 - **ACHTUNG: Die Rückstauklappe mit dem Pfeil nach Oben montieren.**
- 4 - Druckleitung an die Rückstauklappe mittels Schelle **2** fest verbinden.

9c WASSERANSCHLUSS

Verbindungsschlauch an die Wasserleitung anschließen.

10 MONTAGE DER TOILETTE

- 1 - Schutzhüllen **1** auf die Gewindestangen aufstecken.
- 2 - WC auf die Gewindestangen aufsetzen und leicht mit Muttern sichern.

11 NORMES

12 INBETRIEBNAHME UND PROGRAMMIERUNG

12a INBETRIEBNAHME

- 1 - Netzstecker mit der Netzsteckdose verbinden. 20 Sekunden warten: Das Gerät wird initialisiert. Wasserzufluss bis zum Anschlag öffnen, um einen vollen Durchlauf zu erzielen.

Den normalen Spülvorgang durch Berühren der dunkelgrauen Sensitivtaste

- starten. Ein paar Blatt Toilettenpapier in das WC-Becken werfen und erneut einen normalen Spülvorgang durchführen.
- 2 - Toilettenpapier in WC werfen und Spülknopf drücken.
 - 3 - Wasser vom Waschbecken laufen lassen, das Gerät muss sich automatisch einschalten.
 - 4 - Schritte 2 + 3 mehrmals wiederholen.
 - 5 - Keramik lösen und vorziehen. Anschlüsse auf Dichtigkeit prüfen.

12b PROGRAMMIERUNG

Die Spüldauer des wassersparenden **SANICOMPACT® Star/SANICERAMIC 3®** hängt vom gewählten Spülvorgang ab.

Wassersparender Spülvorgang (standardmäßige hellgraue Taste):

19 Sekunden und 3,8 l: 10-Sekunden langes Spülen des WC-Beckens, die Pumpe setzt sich 7 Sekunden lang in Gang (7 Sekunden lang füllt sich das WC-Becken weiter auf), dann füllt sich das WC-Becken erneut 2 Sekunden lang auf.

Falls erforderlich, haben Sie die Möglichkeit, die Dauer des ersten Spülvorgangs der Wassersparender Spülung bis zu 16 Sekunden zu verlängern, sollte diese nicht ausreichen.

Normaler Spülvorgang (dunkelgraue Taste):

25 Sekunden und 5 l: 16-Sekunden langes Spülen des WC-Beckens, die Pumpe setzt sich 7 Sekunden lang in Gang (7 Sekunden lang füllt sich das WC-Becken weiter auf), dann füllt sich das WC-Becken erneut 2 Sekunden lang auf.

Zum Ändern der Programmierung:

- 5 Sekunden lang auf die ECO-Taste (hellgraue Taste) drücken
- Der Motor setzt sich 2 Sekunden lang in Gang, was bedeutet, dass Sie den Programmierungsmodus aufgerufen haben.
- Bei jeder Berührung der dunkelgrauen Taste erhöhen Sie den wassersparenden Spülvorgang um eine Sekunde: Jeder Impuls wird durch ein kurzes Ingangsetzen des Motors bestätigt.
- Bei jeder Berührung der hellgrauen Taste vermindern Sie den wassersparenden Spülvorgang um eine Sekunde: Jeder Impuls wird durch ein kurzes Ingangsetzen des Motors bestätigt.

Zum Verlassen des Programmierungsmodus:

- 5 Sekunden warten ohne auf jegliche Taste zu drücken.

Der Motor setzt sich 2 Sekunden lang in Gang, was bedeutet, dass Sie den Programmierungsmodus verlassen haben.

Anmerkung 1: Die Mindestdauer des ersten Spülvorgangs beträgt 19 Sekunden (standardmäßige Programmierung) und die Höchstdauer beträgt 25 Sekunden.

Anmerkung 2: Der normalen Spülvorgang kann nicht verändert werden.

13 ENDMONTAGE

- 1 - Nach der Funktions- und Dichtigkeitsprüfung kann die Keramik fest montiert werden.
- 2 - Die Toilette mittels PVC-Scheibe **1** und Mutter **2** und Deckkappe **3** befestigen.

14 BENUTZUNG

- 1 - Der **SANICOMPACT® Star/SANICERAMIC 3®** ist im Gebrauch wie ein herkömmliches WC zu benutzen.
- 2 - **ACHTUNG: SFA-Geräte sind nur zur Zerkleinerung und Förderung von Fäkalien, Toilettenpapier und Abwässern zu verwenden. Schäden die durch Einleiten von Fremdstoffe wie Watte, Tampons, Haare, Lösungsmittel, Öle, Farbreste, Küchenabfälle, Präservative, Faserstoffe usw. entstehen, sind nicht durch die Garantie abgedeckt.**
- 3 - **ACHTUNG:** Falls die Stromzufuhr für längere Zeit ausbleiben, sollte sicherheitshalber der Spülwasserabsperrventil geschlossen werden.
- 4 - **Dieses Gerät ist nicht dafür bestimmt, durch Personen (einschließlich Kinder) mit eingeschränkten physischen, sensorischen oder geistigen Fähigkeiten oder mangels Erfahrungen und/oder mangels Wissen benutzt zu werden, es sei denn, sie werden durch eine für ihre Sicherheit verantwortliche Person beaufsichtigt oder erhalten von ihr eine Anweisung, wie das Gerät zu benutzen ist. Kinder sollten beaufsichtigt werden, um sicherzustellen, dass sie nicht mit dem Gerät spielen.**

15 REINIGUNGSMASSNAHMEN

- Zum Reinigen des Gerätes bitte handelsübliche WC-Reinigungsmittel verwenden.
 - Um Kalkablagerungen im Inneren des Gerätes zu vermeiden, empfehlen wir regelmäßig ein Entkalkung nach folgendem Plan durchzuführen:
 - Spülwasserventil schließen,
 - Spülknopf betätigen und Spülung ohne Wasser durchführen,
 - Strom unterbrechen,
 - 1 L. Entkalkungsflüssigkeit oder Essig in das WC-Becken geben,
 - 2 Stunden einwirken lassen,
 - Stromzufuhr wieder herstellen,
 - Spülwasserventil öffnen,
 - 2 - 3 Spülvorgänge durchführen.
- Die Anzahl der Entkalkungsvorgänge hängt von der Wasserhärte ab. Wir empfehlen jedoch mindesten 2 mal jährlich eine Entkalkung vorzunehmen.
- ACHTUNG:** Auf keinen Fall weder Säure noch Chlorbleiche anwenden.

16 KUNDENDIENST

Bei Störungen oder Problemen, wenden Sie sich bitte an die Servicezentrale Deutschland unter der kostenloser HOT-LINE 0800 - 82 28 82 0 oder direkt an den zuständigen Kundendienst.

17 GARANTIEBESTIMMUNGEN

Die Firma SFA Sanibroy übernimmt für Ihre Produkte eine zweijährige Gewährleistung auf Material und Reparaturkosten unter Voraussetzung, dass das Gerät vorschriftsmäßig installiert und ausschließlich zweckentsprechend verwendet wird.

1 AVVERTENZE

Il **SANICOMPACT® Star/SANICERAMIC 3®** è un wc sospeso in ceramica equipaggiato da un tritratore destinato a scaricare gli apparecchi sanitari collegati. Il **SANICOMPACT® Star/SANICERAMIC 3®** può essere installato solamente con il telaio di supporto speciale, consegnato unitamente all'apparecchio.

Il **SANICOMPACT® Star/SANICERAMIC 3®** è destinato ad un utilizzo prettamente domestico.

L'apparecchio beneficia di un alto livello di performance, sicurezza, affidabilità, nella misura che tutte le regole d'installazione e di manutenzione descritte in questo manuale siano scrupolosamente rispettate.

In particolare, vi preghiamo di fare particolare attenzione a:

«» indicazioni di pericolo dove il non rispetto delle avvertenze potrebbe arrecare dei rischi per la sicurezza delle persone,

«» indicazioni della presenza di un rischio relativo alla corrente elettrica,

«**ATTENZIONE**» indicazione generale dove il non rispetto potrebbe precludere il buon funzionamento dell'apparecchio.

Per ogni ulteriore informazione potrete comunque rivolgervi al nostro Servizio Clienti (N° verde 800.010335).

FUNZIONAMENTO

Il **SANICOMPACT® Star/SANICERAMIC 3®** è comandato da un programmatore elettronico e può avere 2 funzioni:

- Tritratore / Pompa per il wc: ha una funzione di frantumazione/pompaggio. L'accensione si effettua premendo uno dei due pulsanti grigi (grigio chiaro : getto breve, grigio scuro : getto prolungato) sul WC.
- Solo Pompa: per scaricare le acque di scarico collegate (es. lavabo). In questo caso il ciclo è completamente automatico e la durata dipende dal volume d'acqua fluuto all'apparecchio.

2 LISTA DEI PEZZI FORNITI A CORREDO**3 DIMENSIONI ED INGOMBRO****4 DATI TECNICI**

Applicazione destinata ad un WC + lavabo

| | |
|-----------------------------|-----------|
| Tipo | C45 |
| Evacuazione verticale max. | 3 m |
| Tensione | 220-240 V |
| Frequenza | 50 Hz |
| Potenza nominale | 500 W |
| Massima intensità assorbita | 2,5 A |
| Temperature acqua media | 35°C |
| Classe elettrica | I |
| Indice di protezione | IP44 |
| Peso netto (con telaio) | 28 Kg |





ATTENZIONE: applicazioni ed utilizzi al di fuori da quelle descritte non sono permesse.

5 CURVE DI PREVALENZA**6 PREVALENZA CONSIGLIATA PER LO SCARICO****7 PRE-INSTALLAZIONE**

Questa operazione ha lo scopo di determinare l'installazione del vaso, l'altezza del telaio, le connessioni elettriche ed idrauliche sia per quanto riguarda il carico che lo scarico.

ATTENZIONE: prima di procedere all'installazione del vostro **SANICOMPACT® Star/SANICERAMIC 3®**, dovete assicurarvi che il muro su cui andrà ad appoggiarsi il telaio, sia sufficientemente robusto (peso max. dell'apparecchio in utenza circa 120 kg.).

7a FISSAGGIO DEL VASO SUL TELAIO DI SUPPORTO

- 1 - Separare il vaso in ceramica dal telaio  (questa operazione di fissaggio provvisoria serve per il solo trasporto).
- 2 - Mettere insieme viti  /rondelle  /dadi  nei fori predisposti del telaio, senza stringere.
- 3 - Regolare la lunghezza delle viti filettate a $L = 50 \text{ mm} + X$ (X= spessore del rivestimento murale/piastrella).
- 4 - Regolare l'interasse delle viti filettate con l'interasse dei fori nella ceramica.
- 5 - Serrare i due dadi per bloccare le viti filettate sul telaio.
- 6 - Coprire le viti filettate con il tubo in plastica protettivo .

7b REGOLAZIONE DELL'ALTEZZA TELAIO

- 1 - Appoggiare l'insieme WC+telaio contro il muro di appoggio.
- 2 - Regolare l'altezza del WC rispetto al pavimento, aggiustando la lunghezza dei piedini di supporto telaio.
- 3 - Separare il Wc dal telaio.
- 4 - Controllare la perfetta messa in orizzontale del telaio.
- 5 - Bloccare infine i piedi con il dado  direttamente sulle viti filettate.

7c FISSAGGIO TELAIO AL MURO

- 1 - Appoggiare il telaio al muro.
- 2 - Verificare che il telaio appoggi perfettamente.
- 3 - Tracciare il posizionamento dei fori per il fissaggio murale.
- 4 - **ATTENZIONE:** se il muro non è perfettamente in squadra, utilizzare i 6 fori di compensazione previsti sullo stesso telaio.
- 5 - Scegliere il tipo di tasselli murali del telaio in funzione della composizione del vostro muro (tasselli non forniti).
- 6 - Forare con un trapano il muro con una punta adeguata.
- 7 - Fissare il telaio al muro utilizzando 4 o 6 fori a seconda della consistenza.
- 8 - **ATTENZIONE:** La distanza tra il muro portante ed il rivestimento deve essere di 100 mm. Max.

In tutti i casi il rivestimento (piastrelle) deve essere assolutamente appoggiato sul telaio.

L'eventuale compensazione si farà con l'utilizzo di rondelle piatte (non fornite).

7d COLLEGAMENTO ALLA RETE IDRICA

- 1 - Il collegamento alla rete idrica deve essere realizzato con tubo in rame del Ø14/16 equipaggiato da un raccordo M (non fornito).
- 2 - L'afflusso d'acqua deve passare nella parte superiore del telaio.
- 3 - **ATTENZIONE:** è necessario installare un rubinetto d'arresto 1/4 accessibile quando il wc è installato.

4 - **ATTENZIONE:** è preferibile fissare il tubo in rame con dei colliers, al fine di evitare che lo stesso si sposti durante il fissaggio dell'apparecchio.

5 - **ATTENZIONE:** la pressione di esercizio della rete idrica deve essere di **1.7 BAR minimo**.

7e RACCORDO SCARICO

- 1 - L'evacuazione deve essere realizzata con tubi in ABS o PVC Ø 32 mm.
- 2 - Far passare l'estremità del tubo nella parte superiore del telaio.
- 3 - **ATTENZIONE:** utilizzare dei colliers per il fissaggio del tubo di scarico.
- 4 - Se l'installazione del **SANICOMPACT® Star/SANICERAMIC 3®** prevede uno scarico in verticale, si consiglia l'installazione di un rubinetto di spurgo per facilitare i possibili interventi di manutenzione.
- 5 - Per evitare il sifonaggio, installare un interruttore di vuoto (tipo Nicoll o simile) nella parte alta dell'installazione.

7f COLLEGAMENTO DI UN LAVABO/ LAVAMANI

- 1 - Collegare lo scarico del lavabo/lavamani con un tubo in ABS o PVC del Ø 32/40 mm.
- 2 - Far passare l'estremità del tubo nel foro predisposto del telaio (a destra o sinistra).
- 3 - **ATTENZIONE:** l'estremità del tubo deve essere del Ø 40 mm. Fissata con un apposito collier.

7g ALIMENTAZIONE ELETTRICA

L'impianto elettrico deve essere realizzato da una persona qualificata.

L'installazione elettrica dell'apparecchio nella sala da bagno va effettuata secondo le norme in vigore nei singoli paesi. (NF C 15-100 in Francia).

L'alimentazione elettrica preventivamente allacciata dall'installatore deve essere di classe 1 in filo 3 x 0,75 mm².

- 1 - Allacciare l'alimentazione elettrica ad una scatola di raccordo a 3 morsetti – non fornita – dentro una cassetta IP55 (tipo Sarel 01650) preventivamente installata, rispettando i seguenti colori: marrone = fase
blu = neutro
verde/giallo = terra.
- 2 - Questo collegamento deve servire esclusivamente all'alimentazione dell'apparecchio e deve essere protetto da un disgiuntore differenziale ad alta sensibilità da 30 mA, tarato a 16 A.
- 3 - **ATTENZIONE:** questa cassetta elettrica deve rimanere accessibile dopo l'installazione del vaso.

8 MONTAGGIO E TAGLIO DELA SAGOMA

- 1 - Appoggiare la dima corredata di pre-installazione sul telaio preventivamente fissato al muro portante.
- 2 - Riportare sul muro la posizione delle viti di supporto del vaso in ceramica.
- 3 - Effettuare 2 fori (Ø 25 mm.) in corrispondenza della posizione delle viti di supporto in modo che combacino perfettamente con la dima del telaio.

- 4 - Appoggiare il gabarit di taglio **1** sul muro di rivestimento posizionando i 2 fori sulle viti di supporto del vaso.
- 5 - Tracciare il contorno interno del gabarit sullo stesso muro.
- 6 - Togliere il gabarit **1** e tagliare il rivestimento seguendo la traccia realizzata.
- 7 - Terminare l'installazione completa.
- 8 - **ATTENZIONE** : in caso di piastrellatura, si dovrà procedere alla stessa seguendo attentamente la sagoma dell'apparecchio.

9 RACCORDI

ATTENZIONE: prima di effettuare il collegamento vogliate procedere ai seguenti controlli.

- 1 - Controllare che le viti di supporto siano fissate correttamente nel muro e che siano di lunghezza adeguata.
- 2 - Appoggiare il gabarit **1** sulle viti di supporto del vaso.

9a COLLEGAMENTO DI UN LAVABO/ LAVAMANI

Se desiderate collegare un lavabo/lavamani al vostro **SANICOMPACT®Star/SANICERAMIC 3®** eseguite le seguenti operazioni:

- 1 - Tagliare in corrispondenza del foro predisposto del vano motore con una lama ed eliminare le eventuali sbavaturer.
- 2 - Fissare il tubo flessibile in dotazione dello scarico lavabo **1** con un collier **1**.
- 3 - Innestare il tubo di scarico del lavabo nel tubo flessibile e fissarlo con un collier **1**.

9b COLLEGAMENTO ALLO SCARICO

- 1 - Innestare il tubo **1** sulla condotta di scarico.
- 2 - Raccordare con un collier **1**. Il clapet anti-ritorno **1** al tubo di evacuazione precedentemente installato.
- 3 - **ATTENZIONE: il clapet deve essere imperativamente installato in verticale (freccia orientata verso l'alto).**
- 4 - All'occorrenza raccordare con l'altro collier **1**, il tubo di scarico al gomito in plastica del clapet.

9c COLLEGAMENTO ALLA RETE IDRICA

Collegare l'estremità del tubo di carico al raccordo idrico predisposto.

10 MONTAGGIO DELLA CERAMICA

Una volta effettuati tutti i collegamenti:

Inserire il vaso in ceramica sulle viti filettate senza stringere i dadi di fissaggio

11 NORMA

12 MESSA IN SERVIZIO E PROGRAMMAZIONE

12a MESSA IN SERVIZIO

- 1 - Collegare la presa della corrente. Aspettare 20 secondi: inizializzazione dell'apparecchio. Aprire tutto il rubinetto dell'acqua per ottenere un corretto flusso di risciacquo. Azionare il **ciclo normale premendo sul bottone grigio scuro**. Gettare qualche foglio di carta igienica nel WC ed effettuare un nuovo ciclo.

- 2 - Lasciare aperto il rubinetto dell'eventuale lavabo/lavamani collegato. In questo caso il **SANICOMPACT®Star/SANICERAMIC 3®** si deve mettere in funzione automaticamente.
- 3 - Verificare ancora una volta prima di procedere al fissaggio definitivo, la perfetta tenuta di tutti i raccordi posti sul retro dell'apparecchio.
- 4 - **ATTENZIONE:** il rubinetto del lavabo/lavamani deve essere perfettamente a tenuta. Una piccola perdita di acqua potrebbe provocare dei continui avvii dell'apparecchio e comprometterne in futuro la perfetta funzionalità.

12b PROGRAMMAZIONE

La durata del flusso di risciacquo del **SANICOMPACT® Star/SANICERAMIC 3®** varia in base al ciclo scelto.

Ciclo ECO (impostato di default, tasto grigio chiaro):

Durata 19 secondi - consumo acqua 3.8L: il risciacquo si attiva per 10 secondi, poi la pompa si mette in funzione per 7 secondi (per 7 sec. il risciacquo continua a funzionare), poi il WC si riempie per altri 2 secondi.

Se il flusso di risciacquo del ciclo ECO non fosse sufficiente è possibile aumentarlo da da 10 fino a 16 secondi totali, prolungando il primo risciacquo.

Ciclo NORMALE (tasto grigio scuro):

Durata 25 secondi - consumo acqua 5L: il risciacquo si attiva per 16 secondi, la pompa si mette in funzione per 7 secondi (per 7 sec. il risciacquo continua a funzionare) poi il WC si riempie per altri 2 secondi.

Per modificare la programmazione del ciclo di scarico:

- Tenere premuto il pulsante ECO (pulsante grigio chiaro) per 5 secondi.
- Il motore si avvia per 2 secondi, ciò significa che siete entrati nella modalità programmazione.
- Ad ogni pressione del tasto grigio scuro, corrisponde l'aumento di 1 secondo della durata del ciclo ECO: ogni impulso viene convalidato da un breve avvio del motore.
- Ad ogni pressione del tasto grigio chiaro, corrisponde la diminuzione di 1 secondo della durata del ciclo ECO: ogni impulso viene convalidato da un breve avvio del motore.

Per uscire dalla modalità programmazione, vi sono due possibilità:

- Attendere 5 secondi senza premere su nessun pulsante.

Il motore si avvia per 2 secondi, ciò significa che siete usciti dalla modalità programmazione.

Nota 1: la durata minima del primo risciacquo del ciclo normale è 19 secondi (programmazione di default) e la durata massima è 25 secondi.

Nota 2: il ciclo normale non può essere modificato.

13 FINITURE

- 1 - Riposizionare il WC sulle viti filettate di sostegno.
- 2 - Posizionare le rondelle in PVC bianche **1** sulle stesse viti e serrare i dadi M10 **1**. Inserire quindi i copri dadi **1**.
- 3 - Rifilare la guarnizione che sporge dal vaso in ceramica.
- 4 - Rifinire il tutto con del silicone il perimetro dello stesso.

14 UTILIZZO

- 1 - Il **SANICOMPACT® Star/SANICERAMIC 3®** si può utilizzare come un WC classico e non richiede manutenzioni particolari.
- 2 - **ATTENZIONE: il SANICOMPACT® Star/SANICERAMIC 3® deve servire esclusivamente per lo scarico di materie fecali, carta igienica e acqua degli apparecchi sanitari collegati. Tutti i danni derivanti dallo scarico di corpi estranei a quanto sopra (tamponi/assorbenti/preservativi/capelli), oppure dallo scarico di sostanze liquide quali solventi/acidi/olio/ faranno decadere la garanzia dell'apparecchio.**
- 3 - **ATTENZIONE:** in caso di arresto prolungato di corrente elettrica, di lunghe assenze, si consiglia di chiudere l'alimentazione idrica dell'apparecchio.
- 4 - **Questo apparecchio non è destinato alle persone (ivi compresi i bambini) le cui capacità fisiche, sensoriali o mentali sono limitate, o alle quali fanno difetto esperienza e conoscenze, eccetto se sorvegliate e qualora ricevano le istruzioni necessarie per utilizzare l'apparecchio, con l'aiuto di una persona responsabile della loro sicurezza. Sorvegliare i bambini e badare che non giochino con l'apparecchio.**

15 PULIZIA & DISINCROSTAZIONE

- Per disincrostare e pulire il vaso in ceramica utilizzare dei prodotti detergenti classici.
 - Per evitare dei depositi di calcare all'interno del trituratore effettuare il seguente trattamento periodico almeno 2 volte l'anno:
 - Chiudere il rubinetto di carico,
 - Effettuare un normale ciclo di funzionamento premendo il pulsante,
 - Versare un litro di aceto o di prodotto anticallcare (no solventi e/o soda caustica) nel vaso,
 - Lasciare il liquido nel WC per alcune ore (12/24),
 - Prire nuovamente il rubinetto di carico ed effettuare alcuni cicli di sciacquo.
- La frequenza di suddetta operazione è legata alla durezza dell'acqua della vostra zona. Non usare mai prodotti a base di soda o solventi (prodotti per sturare i lavandini ecc.).

16 SERVIZIO TECNICO

In caso di guasti indirizzate le vostre chiamate al Centro SFA più vicino alla provincia di appartenenza oppure chiamate il nostro Servizio Clienti al n° verde 800-010335.

ATTENZIONE: in qualsiasi caso in caso di interventi all'apparecchio, togliere la spina di alimentazione elettrica e chiudere il rubinetto di carico idrico.

17 GARANZIA



Tutti gli apparecchi della gamma SFA sono coperti da Garanzia Internazionale per un periodo di 24 mesi dall'acquisto. La Garanzia è valida nel pieno rispetto delle notizie di installazione contenute nel presente libretto e nel pieno rispetto delle modalità di funzionamento a cui l'apparecchio **SANICOMPACT® Star/SANICERAMIC 3®** è preposto.

1 ADVERTENCIA

SANICOMPACT® Star/SANICERAMIC 3® es una cubeta de inodoro suspendido equipado con una bomba trituradora destinada a evacuar las aguas sanitarias **SANICOMPACT® Star/SANICERAMIC 3®** sólo puede ser instalado con el soporte especial suministrado con el dispositivo. **SANICOMPACT® Star/SANICERAMIC 3®** está destinado a uso doméstico.

Goza de un alto nivel de rendimiento, de seguridad y de fiabilidad en la medida en que se respeten escrupulosamente todas las reglas de instalación y de mantenimiento descritas en estas instrucciones.

En particular las indicaciones marcadas con:

- «  » indicación cuyo incumplimiento podría entrañar riesgos para la seguridad personal,
- «  » indicación que advierte de la presencia de un riesgo de tipo eléctrico,

«**ATENCIÓN**» indicación cuyo incumplimiento podría entrañar riesgos para el funcionamiento del dispositivo.

Para más información, póngase en contacto con nuestro servicio de atención al cliente.

PRINCIPIO DE FUNCIONAMIENTO

SANICOMPACT® Star/SANICERAMIC 3® está controlado por un programador electrónico. Puede tener 2 funciones:

- trituración y bombeo, en funcionamiento de inodoro: la puesta en marcha se efectúa presionando una de las dos partes grises (gris claro: pequeña descarga, gris oscuro: gran descarga) del botón integrado en la taza,
- sólo bombeo, para la evacuación de las aguas usadas de un lavabo: el arranque es automático. La duración de funcionamiento depende del volumen de agua que sea necesario bombear.

2 LISTA DE PIEZAS SUMINISTRADAS

3 DIMENSIONES

4 AMBITO DE APLICACIÓN Y DATOS TÉCNICOS SANICOMPACT® STAR/SANICERAMIC 3®

| Aplicaciones | evacuación inodoro | evacuación lavabo |
|-----------------------------|--------------------|-------------------|
| Tipo | C45 | |
| Evacuación vertical máx. | 3 m | |
| Tensión | 220-240 V | |
| Frecuencia | 50 Hz | |
| Potencia nominal | 500 W | |
| Máxima intensidad absorbida | 2,5 A | |
| Temperatura media del agua | 35°C | |
| Clase eléctrica | I | |
| Índice de protección | IP44 | |
| Peso neto (con soporte) | 28 Kg | |

ATENCIÓN: Se prohíbe toda aplicación distinta a las descritas en estas instrucciones.

5 CURVA DE RENDIMIENTOS





6 EQUIVALENCIA ALTURA/ LONGITUD DE EVACUACIÓN

7 PREINSTALACIÓN

Esta operación tiene como objetivo determinar la implantación de la cubeta (altura del soporte) de las alimentaciones (agua, electricidad) y de las conexiones (evacuación, entrada del lavabo).

ATENCIÓN: antes de proceder con la instalación de **SANICOMPACT® Star/SANICERAMIC 3®**, compruebe que el muro maestro es lo bastante robusto para soportar el dispositivo. (la resistencia a la tracción máxima por clavija es 120 kg).

7a FIJACIÓN DE LA CUBETA AL SOPORTE

- 1 - Separe la cubeta y la plantilla de corte  del soporte (esta fijación provisional sólo es válida para el transporte).
- 2 - Instale el conjunto de varillas roscadas  /arandelas  /tuercas  en los orificios oblongos del soporte sin ajustarlos.
- 3 - Ajuste la longitud de las varillas roscadas a $L = 50 \text{ mm} + x$ (x = espesor del revestimiento: ej. placas de yeso + revestimiento de azulejos).
- 4 - Ajuste la distancia de las varillas roscadas con relación a la distancia de los orificios del depósito.
- 5 - Ajuste las dos tuercas para bloquear las varillas roscadas sobre el soporte.
- 6 - Coloque los 2 extremos del tubo de plástico  en las varillas.

7b AJUSTE DE LA ALTURA DEL SOPORTE

- 1 - Coloque el soporte y la cubeta contra la pared.
- 2 - Ajuste la altura de la cubeta con relación al suelo, ajustando la longitud de las varillas roscadas de las bases.
- 3 - Separe la cubeta de su soporte.
- 4 - Controle la horizontalidad del soporte.
- 5 - Bloquee las bases con las tuercas  ajustándolas sobre las varillas roscadas.

7c FIJACIÓN DEL SOPORTE A LA PARED

- 1 - Ponga el soporte contra la pared.
- 2 - Verifique que el soporte se apoye perfectamente contra la pared.
- 3 - Marque los emplazamientos previstos para la fijación del soporte (4 orificios en la parte superior del soporte).
- 4 - **ATENCIÓN:** si la pared no es perfectamente vertical, utilice los 6 orificios previstos en el soporte para compensar la distancia entre la pared y el soporte mediante un apilamiento de arandelas.
- 5 - Seleccione los sistemas de fijación del soporte/ pared en función del material del muro maestro (utilice tirafondos de 8 x 120 como mínimo -piezas no suministradas).
- 6 - Perfore la pared con un taladro -no suministrado- adecuado al sistema de fijación seleccionado.
- 7 - Fije el soporte a la pared utilizando 4 o 6 orificios según la pared.
- 8 - **ATENCIÓN:** La distancia entre el muro maestro y el borde frontal del revestimiento debe ser 100 mm. como máximo.

En todos los casos en que el muro de revestimiento deba apoyarse obligatoriamente sobre el soporte.

La compensación se consigue apilando arandelas planas – no suministradas – entre el muro maestro y el soporte.

7d ALIMENTACIÓN DE AGUA

- 1 - La alimentación de agua debe ser realizada con un tubo de cobre 14/16 equipado con un racor macho 28/27 – no suministrado.
- 2 - La alimentación de agua debe pasar por la parte superior del bastidor.
- 3 - **ATENCIÓN:** Es indispensable instalar una llave de interrupción 1/4 de vuelta que permanezca accesible cuando el depósito esté instalado.
- 4 - **ATENCIÓN:** el tubo de cobre debe ser sujetado con abrazaderas para evitar cualquier movimiento durante la conexión del dispositivo.
- 5 - **ATENCIÓN:** para un aclarado óptimo de la cubeta, la presión de salida de la llave debe ser de **1,7 bares como mínimo**.

7e CONEXIÓN DE EVACUACIÓN

- 1 - La evacuación de aguas usadas debe efectuarse con un tubo ABS o PVC en Ø 32mm.
- 2 - Pase el extremo del tubo por la parte superior del bastidor.
- 3 - **ATENCIÓN:** el extremo del tubo Ø 32mm debe estar sujeto con abrazaderas.
- 4 - Para evitar el sifonado, instale un sistema regulador de vacío (tipo Nicoll o similar) en el punto alto, o aumente el Ø de el conducto horizontal.

7f CONEXIÓN DEL LAVABO

- 1 - Conecte la evacuación del lavabo con el tubo ABS o PVC Ø 32mm o 40mm.
- 2 - Pase el extremo del tubo por uno de los orificios del soporte a la derecha o izquierda según la colocación.
- 3 - **ATENCIÓN:** el extremo del tubo debe ser de Ø 40mm y debe sujetarse con abrazaderas.

7g ALIMENTACIÓN ELÉCTRICA

La instalación eléctrica debe ser realizada por una persona cualificada.

La instalación eléctrica del aparato en el cuarto de baño, debe realizarse según las normas vigentes en el país de la instalación (NF C 15-100 en Francia).

La alimentación eléctrica, previamente cableada por el instalador, debe ser de clase 1 y en hilo de 3 x 0,75 mm².

- 1 - Conectar la alimentación eléctrica a una clema de 3 polos - no incluida – en un cajetín IP55 (tipo Sarel 01650) previamente implantado, respetando los siguientes colores:

Marrón = fase
Azul = neutro
Verde/Amarillo = tierra.

- 2 - Esta conexión debe servir exclusivamente a la alimentación del aparato y debe estar protegida por un disyuntor diferencial de alta sensibilidad de 30 mA, calibrado a 16 A.
- 3 - **ATENCIÓN:** El cajetín eléctrico debe permanecer accesible después de la instalación de la cubeta.

8 MONTAJE Y CORTE DEL MURO DE REVESTIMIENTO

- 1 - Coloque la placa de yeso frente al soporte previamente fijado al muro maestro.
- 2 - Marque el emplazamiento de las varillas del soporte de la cubeta, en la placa de yeso.
- 3 - Perfore 2 agujeros (Ø25 mm) en los emplazamientos de las varillas roscadas para que se pueda colocar perfectamente la placa de yeso sobre el soporte.
- 4 - Coloque la plantilla de corte **1** sobre el muro de revestimiento colocando los 2 orificios sobre las varillas de soporte de la cubeta.
- 5 - Trace el contorno interior de la plantilla sobre el muro de revestimiento.
- 6 - Retire la plantilla y corte **1** la placa de yeso siguiendo el trazo realizado.
- 7 - Termine toda la instalación (eventualmente revestimiento de azulejos) del muro de revestimiento.
- 8 - **Nota:** Si recubre de azulejos el muro de revestimiento, deberá cortar el azulejo de igual modo que la placa de yeso.

9 CONEXIONES

ATENCIÓN: antes de efectuar las diferentes conexiones:

- 1 - Compruebe que las varillas roscadas están atornilladas correctamente en el soporte y tienen la longitud adecuada. Si no las tapas del perno no tendrán sitio.
- 2 - Coloque la plantilla de corte **1** sobre las varillas del soporte de la cubeta.

9a CONEXIÓN DEL LAVABO

Si desea conectar un lavabo a **SANICOMPACT® Star/SANICERAMIC 3®**,

- 1 - Corte el disco de la cubierta con una sierra. Desbárbela bien.
- 2 - Fije la tubería del lavabo **1** con una abrazadera **2** y ajústela con unas tenazas.
- 3 - Al estirarla, conecte la tubería **1** a la del lavabo previamente instalada. Fijela con una abrazadera **3**.

9b CONEXIÓN DE EVACUACIÓN

- 1 - Introduzca el tubo **4** en la tubería de evacuación.
- 2 - Conecte con una abrazadera **5**, la válvula de comprobación **6** de fuga a la tubería de evacuación previamente instalada.
- 3 - **ATENCIÓN: a válvula debe estar instalada verticalmente (con la flecha orientada hacia arriba).**
- 4 - Al estirarla, conecte con la otra abrazadera **5**, la tubería de evacuación al codo plástico de la válvula.

9c CONEXIÓN DE ALIMENTACIÓN DE AGUA

Conecte el extremo de la tubería de alimentación de agua a la conexión previamente efectuada.

10 MONTAJE DE LA CUBETA

Una vez efectuadas las conexiones,

- 1 - Inserte los tubos **7** en las varillas roscadas.
- 2 - Vuelva a colocar la cubeta sobre las varillas enroscadas del soporte sin fijar las tuercas.

11 NORMA

12 PUESTA EN FUNCIONAMIENTO Y PROGRAMACIÓN

12a PUESTA EN FUNCIONAMIENTO

- 1 - Conectar a la toma de corriente. Esperar 20 segundos: inicio del aparato. Abrir totalmente el grifo de agua para obtener un buen aclarado. Iniciar **el ciclo normal presionando sobre la parte gris oscura**. Echar algunas hojas de papel higiénico a la taza y, a continuación, efectuar un nuevo ciclo.
- 2 - Deje abierto el grifo del lavabo, el dispositivo debe ponerse en marcha automáticamente.
- 3 - Vuelva a desmontar la cubeta, compruebe la perfecta estanqueidad de todas las conexiones.
- 4 - **ATENCIÓN:** el grifo del lavabo debe ser perfectamente estanco. Una fuga incluso ligera, provoca arranques repentinos de **SANICOMPACT® Star/SANICERAMIC 3®**.

12b PROGRAMACIÓN

La duración de la descarga de su **SANICOMPACT® Star/SANICERAMIC 3®** varía según el ciclo seleccionado.

Ciclo Eco (por defecto, tecla de color gris claro):

19 segundos y 3,8 l: aclarado de la taza durante 10 segundos, la bomba se activa 7 segundos (durante 7 segundos, la taza continúa llenándose); y posteriormente, la taza se vuelve a llenar durante 2 segundos.

En caso necesario, si la duración por defecto del primer aclarado en ciclo Eco no es suficiente, existe la posibilidad de prolongarla hasta 16 segundos.

Ciclo normal (tecla de color gris oscuro):

25 segundos y 5 l: la taza se aclara durante 16 segundos, la bomba se activa 7 segundos (durante 7 segundos, la taza continúa llenándose); y posteriormente, la taza se vuelve a llenar durante 2 segundos.

Para cambiar la programación:

- Pulse la tecla ECO (de color gris claro) durante 5 segundos.
- El motor se pondrá en marcha durante 2 segundos; esto significa que está en el modo de programación.
- Cada vez que presione la tecla de color gris oscuro, aumentará la duración del ciclo ECO en un segundo: cada impulso se valida mediante una breve puesta en marcha del motor.
- Cada vez que presione la tecla de color gris claro, disminuirá la duración del ciclo ECO en un segundo: cada impulso se valida mediante una breve puesta en marcha del motor.

Para salir del modo de programación:

- Espere 5 segundos sin pulsar ninguna tecla.

El motor se pone en funcionamiento durante 2 segundos, lo que significa que Vd. ha salido del modo de programación.

Observación 1: a duración mínima del primer aclarado en ciclo normal es de 19 segundos (programación por defecto) y la duración máxima es de 25 segundos.

Observación 2: el ciclo normal no se puede modificar.

13 ACABADO

- 1 - Vuelva a colocar la cubeta sobre las varillas roscadas del soporte.
- 2 - Coloque las arandelas de PVC blancas **8** sobre la varilla roscada y ajuste las tuercas M10 **9**. A continuación, instale las tapas de los pernos **10**.

- 3 - Corte la plantilla que sirve de junta de estanqueidad que sobresalga de la cubeta.
- 4 - Aplique un cordón de junta de silicona alrededor.

14 UTILIZACIÓN

- 1 - **SANICOMPACT® Star/SANICERAMIC 3®** se utiliza como un inodoro clásico, no requiere ningún mantenimiento específico.
- 2 - **ATENCIÓN: SANICOMPACT® Star/SANICERAMIC 3® sólo debe servir para la trituración y evacuación de materias fecales, papel higiénico y aguas sanitarias. Cualquier daño ocasionado al dispositivo por la trituración de cuerpos extraños como algodón, tampones, compresas, preservativos, cabellos o el bombeo de líquidos como disolventes, ácidos o aceites no sería tenido en cuenta en el marco de la garantía.**
- 3 - **ATENCIÓN:** en caso de corte de corriente prolongada, o de larga ausencia, corte la alimentación del agua del baño.
- 4 - **Este aparato no está destinado a personas (incluidos niños) cuyas capacidades físicas, sensoriales o mentales estén limitadas, como tampoco a aquéllas que carezcan de la experiencia o el conocimiento del mismo, salvo que se encuentren bajo supervisión y reciban las instrucciones necesarias para utilizar el aparato, con la ayuda de una persona responsable de su seguridad. Supervisar a los niños y vigilar que no jueguen con el aparato.**

15 LIMPIEZA / DESINCRUSTACIÓN

- Para limpiar y desincrustar la cubeta, utilice los productos desincrustantes sanitarios clásicos.
- Para evitar una acumulación de cal en el interior de la trituradora, es aconsejable efectuar una desincrustación regularmente. Para ello:
 - Cierre la llave de interrupción.,
 - Efectúe un ciclo sin agua,
 - Vierta 1 litro de producto desincrustante (o de vinagre) en el depósito,
 - Deje reposar varias horas,
 - Abra la llave de interrupción y efectúe varios ciclos para aclarar.

La frecuencia de la desincrustación depende de la dureza del agua de su región. Aconsejamos hacerlo al menos dos veces al año.

En ningún caso utilice productos a base de sosa (desatascadores) o disolventes.

16 SERVICIO POSTVENTA

En caso de avería o de funcionamiento inadecuado, consulte con nuestros técnicos SAV que le indicarán, en caso necesario, el técnico reconocido más próximo a su hogar

ATENCIÓN: antes de cualquier intervención en el dispositivo, desconecte la alimentación eléctrica.

17 GARANTÍA

Los dispositivos **SANICOMPACT® Star/SANICERAMIC 3®** están garantizados durante 2 años siempre y cuando la instalación y la utilización sean conformes a las presentes instrucciones.

1 ADVERTÊNCIA

SANICOMPACT® Star/SANICERAMIC 3® é uma sanita de WC suspensa equipada de um triturador bomba destinado a evacuar os efluentes sanitários **SANICOMPACT® Star/SANICERAMIC 3®** apenas pode ser instalado com a estrutura suporte especial entregue com o aparelho. **SANICOMPACT® Star/SANICERAMIC 3®** é destinado a um uso doméstico.

Beneficia de um elevado nível de performance, de segurança e de fiabilidade se todas as regras de instalação e de manutenção descritas nesta manual forem escrupulosamente respeitadas

Especialmente as indicações identificadas por:

«  » indicação cujo incumprimento pode provocar riscos para a segurança das pessoas,

«  » indicação avisando a presença de um risco de origem eléctrica,

«**AVISO**» indicação cujo incumprimento pode provocar riscos para o funcionamento do aparelho.

Para qualquer informação suplementar, é favor contactar o nosso serviço de apoio ao cliente.

PRINCÍPIO DE FUNCIONAMENTO

SANICOMPACT® Star/SANICERAMIC 3® Star é comandado por um programador electrónico. Pode ter 2 funções:

- trituração/bombagem, em funcionamento WC: o arranque efectua-se pressionando uma das duas partes acinzentadas (cinzento claro: descarga pequena, cinzento escuro: descarga grande) do botão integrado na sanita.
- bombagem só, para evacuação das águas usadas de lavatórios: o arranque é automático. A duração de funcionamento depende do volume de água a bombear.

2 LISTA DAS PEÇAS A FORNECER**3 DIMENSÕES****4 ÁREA DE APLICAÇÃO E DADOS TÉCNICOS SANICOMPACT® STAR/SANICERAMIC 3®**

| Aplicações | evacuação WC evacuação lavatório |
|------------------------------|-------------------------------------|
| Tipo | C45 |
| Evacuação vertical máximo | 3 m |
| Tensão | 220-240 V |
| Frequência | 50 Hz |
| Potência nominal | 500 W |
| Intensidade absorvida máxima | 2,5 A |
| Temperatura de água médio | 35°C |
| Classe eléctrica | I |
| Índice de protecção | IP44 |
| Peso líquido (com estrutura) | 28 Kg |





AVISO: Todas as aplicações outras que as descritas neste manual são proibidas.

5 CURVA DE PERFORMANCES**6 EQUIVALÊNCIA ALTURA/
COMPRIMENTO DE EVACUAÇÃO****7 PRE-INSTALAÇÃO**

Esta operação vai definir a instalação da sanita (altura da estrutura), alimentação (água, electricidade), e ligações (evacuação, entrada do lavatório).

AVISO: antes de proceder à instalação da sua **SANICOMPACT® Star/SANICERAMIC 3®**, certifique-se que a parede «portadora» é suficientemente robusta para suportar o aparelho. (O esforço máximo de arranque por cavilha é de 120 kg).

7a FIXAÇÃO DA SANITA NA ESTRUTURA DE SUPORTE

- 1 - Separar a sanita e o molde  da estrutura de suporte (esta fixação provisória serve somente para o transporte).
- 2 - Instalar o conjunto das hastes roscadas /anilhas /porcas  nos orifícios oblongos da estrutura sem as apertar.
- 3 - Ajustar o comprimento de passagem das hastes roscadas em $L = 50 \text{ mm} + x$ (x = espessura do revestimento: ex. placa de gesso + azulejo).
- 4 - Ajustar o entreixo das hastes roscadas no entreixo dos orifícios da sanita.
- 5 - Apertar as duas porcas para bloquear as hastes roscadas na estrutura.
- 6 - Colocar as 2 pontas de tubo de plástico  nas hastes.

7b AJUSTE DA ALTURA DA ESTRUTURA

- 1 - Instalar a estrutura e sanita contra a parede.
- 2 - Ajustar a altura da sanita em relação ao chão, ajustando o comprimento das hastes roscadas dos pés.
- 3 - Separar a sanita da sua estrutura.
- 4 - Verificar se a estrutura está nivelada com o chão.
- 5 - Bloquear então os pés com as porcas  nas hastes roscadas.

7c FIXAÇÃO DA ESTRUTURA À PAREDE

- 1 - Instalar a estrutura contra a parede.
- 2 - Verificar se a estrutura apoia perfeitamente contra a parede.
- 3 - Tracejar as localizações previstas para a fixação da estrutura (4 orifícios na parte superior da estrutura e 2 orifícios na parte inferior).
- 4 - **AVISO:** se a sua parede não estiver perfeitamente vertical, utilizar os 6 orifícios previstos na estrutura compensando a diferença entre a parede e a estrutura sobrepondo várias anilhas.

A compensação faz-se sobrepondo várias anilhas - não fornecidas - entre a parede portadora e a estrutura.

- 5 - Escolher as fixações estrutura/parede em função do material da parede portadora (utilizar fixações 8 x 120 mm no mínimo - peças não fornecidas -).
- 6 - Perfurar a parede com uma broca - não fornecida - apropriada à fixação escolhida.
- 7 - Fixar a estrutura à parede utilizando 4 ou 6 orifícios consoante a parede.
- 8 - **AVISO:** A distância entre a parede portadora e a extremidade frontal do painel de revestimento deve ser no máximo de 100 mm.

Em todos os casos, o painel de revestimento deve obrigatoriamente estar apoiado à estrutura.

7d ENTRADA DE ÁGUA

- 1 - A entrada de água deve ser realizada com um tubo de cobre 14/16 equipado de um anel de ligação macho 20/27 - não fornecido -.
- 2 - A entrada de água deve passar pela parte superior da estrutura.
- 3 - **AVISO:** é fundamental instalar uma torneira de segurança tipo 1/4 de volta de fácil acesso.
- 4 - **AVISO:** prender o tubo de cobre com abraçadeiras de forma a evitar qualquer movimento durante a ligação ao aparelho.
- 5 - **AVISO:** para uma descarga de água com um nível de limpeza mais eficiente, a pressão de água deve ser no mínimo de **1.7 bars**.

7e LIGAÇÃO DA EVACUAÇÃO

- 1 - A evacuação das águas usadas deve ser realizada com um tubo ABS ou PVC com Ø 32 mm.
- 2 - Passar a extremidade do tubo na parte superior da estrutura.
- 3 - **AVISO:** a extremidade do tubo Ø 32 mm deve ser fixa com abraçadeiras.
- 4 - Para evitar um efeito de sifonagem, coloque um sistema anti-vácuo (do tipo NICOLL ou similar) no ponto mais elevado da instalação, ou aumente o diâmetro da conduta horizontal.

7f LIGAÇÃO DO LAVATÓRIO

- 1 - Ligar a evacuação do lavatório com um tubo ABS ou PVC Ø 32 mm ou 40 mm.
- 2 - Passar a extremidade do tubo num dos orifícios da estrutura em cima à direita ou em cima à esquerda consoante a instalação.
- 3 - **AVISO:** a extremidade do tubo deve ter um diâmetro igual a Ø 40 mm, fixar a mesma com abraçadeiras.

7g ALIMENTAÇÃO ELÉCTRICA

A instalação eléctrica deve ser realizada por uma pessoa qualificada.

A instalação eléctrica do aparelho, nas casas de banho, deve ser efectuada segundo as normas em vigor no país (NF C 15-100 em França).

A alimentação eléctrica previamente cablada pelo instalador deve ser de classe 1, com fio 3 X 0.75 mm².

- 1 - Ligar a alimentação eléctrica a um dominó de 3 contactos - não fornecido - numa caixa IP55 (tipo Sarel 01650) previamente implantado, respeitando as seguintes cores:

| | | |
|---------------|---|--------|
| Castanho | = | fase |
| Azul | = | neutro |
| Verde/Amarelo | = | terra. |
- 2 - Esta ligação deve servir exclusivamente a alimentação do aparelho e deve ser protegida por um disjuntor diferencial de alta sensibilidade de 30mA, calibrado a 16 A.
- 3 - **AVISO:** esta caixa eléctrica deve permanecer acessível após instalação da sanita.

8 MONTAGEM E CORTE DA PAREDE DE REVESTIMENTO

- 1 - Colocar a placa de gesso frente à estrutura previamente fixa à parede portadora.
- 2 - Marcar a localização das hastes de suporte da sanita na placa de gesso.
- 3 - Furar as 2 marcações feitas na placa de gesso (diam. 25mm) de forma que a placa de gesso assente perfeitamente na estrutura.
- 4 - Colocar o molde **E** na parede falsa posicionando os 2 orifícios nas hastes de suporte da sanita.
- 5 - Marcar o contorno interno do molde na parede falsa.
- 6 - Tirar o molde **E** e cortar a placa de gesso seguindo o tracejado realizado.
- 7 - Proceder ao eventual acabamento final (assentamento de azulejo por exemplo) da parede falsa.
- 8 - **Observação:** se assentar azulejos na parede falsa, corte o azulejo da mesma forma que a placa de gesso.

9 LIGAÇÕES

AVISO: antes de efectuar as diferentes ligações, é favor:

- 1 - Verificar se as hastes roscadas estão apertadas correctamente na estrutura e se tem o comprimento correcto. Caso contrário as tampas das porcas não ficarão no lugar.
- 2 - Coloque o molde **E** nas hastes de suporte da sanita.

9a LIGAÇÃO DO LAVATÓRIO

Se quiser ligar um lavatório ao **SANICOMPACT® Star/SANICERAMIC 3®**,

- 1 - Cortar a extremidade da tampa (e não a base) com uma serra. Limar correctamente.
- 2 - Fixar o tubo de fóle do lavatório **I** com uma abraçadeira **J** com a ajuda de um alicate.
- 3 - Ao esticá-lo, ligar o tubo de fóle **I** ao tubo do lavatório previamente instalado. Fixar com o abraçadeira **K**.

9b LIGAÇÃO DA ÉVACUAÇÃO

- 1 - Introduzir o tubo **L** no tubo de evacuação.
- 2 - Fixar com uma abraçadeira **M** a válvula de retenção ao tubo de descarga previamente colocado.
- 3 - **AVISO: a válvula de retenção deve obrigatoriamente ficar na posição vertical (com a seta virada para cima).**
- 4 - Ao esticar o tubo de fóle, ligue o mesmo à curva da válvula com uma abraçadeira **N**.

9c LIGAÇÃO DA ENTRADA DE ÁGUA

Fixar a extremidade do tubo de alimentação de água à ligação instalada previamente.

10 MONTAGEM DA SANITA

Após efectuar as ligações,

- 1 - Colocar os tubos **D** nas hastes roscadas.
- 2 - Instalar a sanita nas hastes roscadas do suporte da sanita sem apertar as porcas.

11 NORMAS

12 ENTRADA EM FUNCIONAMENTO E PROGRAMAÇÃO

12a ENTRADA EM FUNCIONAMENTO

- 1 - Ligar a ficha eléctrica. Aguardar 20 segundos: inicialização do aparelho. Abrir a torneira de água a fundo para obter um bom enxaguamento. Iniciar o **ciclo normal pressionando a parte cinzenta escura**. Pôr algumas folhas de papel higiénico na sanita e depois efectuar novamente um ciclo.
- 2 - Deixar correr água da torneira do lavatório, o aparelho deve começar a funcionar automaticamente.
- 3 - Afastar a sanita da parede para verificar que todas as ligações estão perfeitamente estanques.
- 4 - **AVISO:** a torneira do lavatório deve ser perfeitamente estanque. Qualquer fuga de água, por mais pequena que seja, provoca arranques bruscos da **SANICOMPACT® Star/SANICERAMIC 3®**

12b PROGRAMAÇÃO

A duração de descarga da sua **SANICOMPACT® Star/SANICERAMIC 3®** varia em função do ciclo escolhido.

Ciclo eco (por defeito, botão cinzento claro):

19 segundos e 3,8 l: enxaguamento da sanita durante 10 segundos, a bomba funciona durante 7 segundos (durante 7 segundos, a sanita continua a encher-se) e, de seguida, a sanita enche-se de novo durante 2 segundos.

Existe a possibilidade, caso seja necessário, de alongar a duração do primeiro enxaguamento do ciclo ECO até 16 segundos se esta não for, por defeito, suficiente.

Ciclo normal (botão cinzento escuro):

25 segundos e 5 l: a sanita é enxaguada durante 16 segundos, a bomba funciona durante 7 segundos (durante 7 segundos, a sanita continua a encher-se) e, de seguida, a sanita enche-se de novo durante 2 segundos.

Para mudar a programação:

- Carregue na tecla ECO (tecla cinzento claro) durante 5 segundos.
- O motor entra em funcionamento durante 2 segundos, isso significa que entrou no modo de programação.
- Cada pressão no botão cinzento escuro, aumenta a duração do ciclo ECO em um segundo: cada impulso é validado por um breve arranque do motor.
- Cada pressão no botão cinzento claro, diminui a duração do ciclo ECO em um segundo: cada impulso é validado por um breve arranque do motor.

Para sair do modo de programação:

- Aguarde 5 segundos sem carregar em qualquer tecla.

O motor entra em funcionamento durante 2 segundos, isso significa que saiu do modo de programação.

Observação 1: a duração mínima do primeiro enxaguamento do ciclo normal é de 19 segundos (programação por defeito) e a duração máxima é de 25 segundos.

Observação 2: o ciclo normal não pode ser modificado.

13 ACABAMENTO

- 1 - Recolocar a sanita nas hastes roscadas do suporte da sanita.

- 2 - Enfiar as anilhas em PVC brancas **P** na haste roscada e apertar as porcas M10 **B**. Depois, colocar as tampas das porcas **M**.
- 3 - Cortar o excedente do molde - que faz ofício de junta - à volta da sanita.
- 4 - Aplicar um fio de silicone à volta da sanita.

14 UTILIZAÇÃO

- 1 - **SANICOMPACT® Star/SANICERAMIC 3®** utiliza-se como um WC clássico, não requer nenhuma manutenção especial.
- 2 - **AVISO: SANICOMPACT® Star/SANICERAMIC 3® apenas deve servir para a trituração e a evacuação de matérias fecais, papel higiénico e águas sanitárias.** Qualquer dano causado ao aparelho pela trituração de corpos estranhos tais como algodão, tampões higiénicos, pensos higiénicos, preservativos, cabelos ou pela bombagem de líquidos tais como solventes, ácidos ou óleos não poderá ser enquadrado no âmbito da garantia.
- 3 - **AVISO:** Em caso de corte de energia prolongado, ou de ausência prolongada, cortar a alimentação de água da casa de banho.
- 4 - **Este aparelho não foi concebido para ser utilizado por indivíduos (incluindo crianças) cujas capacidades físicas, sensoriais ou mentais estão limitadas ou por indivíduos sem experiência ou conhecimentos, excepto no caso de poderem beneficiar, pelo intermédio da pessoa responsável pela sua segurança, de vigilância ou instruções referentes à utilização do aparelho. Mostra-se adequado vigiar as crianças para garantir que estas não brincam com o aparelho.**

15 LIMPAR/ REMOVER O TÁRTARO

- Para proceder à limpeza do seu triturador, aplique um produto desincrustante.
- É recomendada uma limpeza regular do triturador para evitar a acumulação de cálcio. Proceder da forma seguinte:
 - . Desligar a fonte de alimentação.
 - . Colocar o produto desincrustante.
 - . Deixar actuar durante algumas horas.
 - . Ligar a fonte de alimentação.
 - . Puxar várias vezes o autoclismo.

A frequência desta operação depende da dureza da água na sua região.

Recomendamos pelo menos duas limpezas anuais.

16 SERVIÇO PÓS VENDA

Em caso de avaria ou disfunção, o nosso serviço técnico indicar-lhe-á, caso seja necessário, o técnico autorizado mais próximo da sua área de residência.

AVISO: antes de proceder a qualquer intervenção no aparelho, desligar a alimentação eléctrica.

17 GARANTIA

Os aparelhos **SANICOMPACT® Star/SANICERAMIC 3®** têm 2 anos de garantia desde que a sua instalação e utilização estejam em conformidade com o presente manual.

1 OMSCHRIJVING

De **SANICOMPACT® Star/SANICERAMIC 3®** is een hangende wandcloset met een geïntegreerd maal/pompinrichting voor de afvoer van sanitair afvalwater. De **SANICOMPACT® Star/SANICERAMIC 3®** kan alleen worden geïnstalleerd met de speciale draagconstructie die bij het apparaat wordt geleverd.

De **SANICOMPACT® Star/SANICERAMIC 3®** is bestemd voor huishoudelijk gebruik.

De prestaties, veiligheid en betrouwbaarheid van het apparaat liggen op een hoog niveau, mits alle installatie- en onderhoudsvorschriften in deze handleiding nauwgezet worden gevolgd.

Het gaat vooral om de gedeelten die als volgt zijn aangeduid:

«  » Niet-naleving van dit voorschrift kan de veiligheid van mensen in gevaar brengen.

«  » Waarschuwing voor het bestaan van elektrisch gevaar.

«**LET OP**» Niet-naleving van dit voorschrift kan de werking van het apparaat in gevaar brengen.

Voor nadere informatie kunt u zich wenden tot onze klantenservice.

WERKING

De **SANICOMPACT® Star/SANICERAMIC 3®** wordt bediend via een elektronische programmakiezer.

Het apparaat kan op 2 manieren werken:

- Vermalen/ pompen als toilet: Het mechanisme wordt in werking gesteld door op één van beide grijsachtige delen te drukken van de in de closetpotgeïntegreerde knop (heldergrijs voor een korte spoeling endonkergrijs voor een lange spoeling).
- Alleen pompen om het afvalwater van een fonteintje af te voeren: het apparaat wordt automatisch ingeschakeld. De werkingsduur is afhankelijk van de af te pompen hoeveelheid water.

2 LIJST VAN ONDERDELEN

3 AFMETINGEN

4 TOEPASSINGSMOGELIJKHEDEN EN TECHNISCHE GEGEVENS

| Toepassing en fonteintje | Afvoer toilet |
|-------------------------------|---------------|
| Type | C45 |
| Max. opvoerhoogte | 3 m |
| Spanning | 220-240 V |
| Frequentie | 50 Hz |
| Motorvermogen | 500 W |
| Max. opgenomen stroom | 2,5 A |
| Max. watertemperatuur | 35°C |
| Elektriciteitsklasse | I |
| Beveiligingsindex | IP44 |
| Nettogewicht (met draagframe) | 28 Kg |

LET OP: elke toepassing die niet in deze handleiding staat, is verboden.

5 PRESTATIECURVE

6 RELATIE OPVOERHOOGTE AFVOERCAPACITEIT

7 VOORBEREIDENDE INSTALLATIE

Deze handeling is bedoeld om de plaats van de closetpot (hoogte van de draagconstructie), toevoerleidingen (water, elektriciteit) en aansluitingen (afvoer, wastafelopening) te bepalen.

LET OP: voordat u met de installatie van de **SANICOMPACT® Star/SANICERAMIC 3®** begint, moet u zich ervan vergewissen dat de draagmuur voldoende steun biedt aan het apparaat (de maximale trekbelasting per plug bedraagt 120 kg).

7a BEVESTIGING VAN DE CLOSETPOT OP DE DRAAGCONSTRUCTIE

- 1 - Maak de closetpot en de snijmal  los van de draagconstructie (deze provisorische bevestiging is alleen voor het vervoer).
- 2 - Plaats het samenstel van draadstangen  /ringen  /en moeren  in de langwerpige gaten van de draagconstructie zonder ze aan te draaien.
- 3 - Stel de uitstekende lengte van de schroefstangen af op $L = 50 \text{ mm} + x$ (x = dikte van de wandbekleding, bv. gipsplaat + tegels).
- 4 - Stem de hartafstand van de schroefstangen af op de hartafstand van de closetpotgaten.
- 5 - Draai de twee moeren aan om de draadstangen vast te zetten op de draagconstructie.
- 6 - Plaats de 2 plastic dopjes  op de schroefstangen.

7b HOOGTEREGELING VAN DE DRAAGCONSTRUCTIE

- 1 - Houd de draagconstructie met closetpot in zijn geheel tegen de muur.
- 2 - Regel de hoogte van de closetpot ten opzichte van de muur door de lengte van de draadstangen aan de voetjes te verstellen.
- 3 - Maak de closetpot los van de draagconstructie.
- 4 - Ga na of de draagconstructie waterpas is.
- 5 - Zet de voetjes met de moeren  vast op de draadstangen.

7c BEVESTIGING VAN DE DRAAGCONSTRUCTIE OP DE MUUR

- 1 - Houd de draagconstructie tegen de muur.
- 2 - Ga na of de draagconstructie volledig tegen de muur rust.
- 3 - Teken de plaatsen af waar de draagconstructie moet worden bevestigd (4 gaten aan de bovenkant van de draagconstructie).
- 4 - **LET OP:** als de muur niet volledig loodrecht is, moet u de 6 gaten in de draagconstructie gebruiken om de ruimte tussen de muur en de draagconstructie op te vullen met ringetjes.
- 5 - Kies bevestigingsmateriaal voor de draagconstructie/muur dat geschikt is voor het soort draagmuur (gebruik minimaal schroefnagels $8 \times 120 \text{ mm}$ - onderdelen niet meegeleverd).
- 6 - Boor gaten in de muur met behulp van een boor (niet meegeleverd) die geschikt is voor het gekozen bevestigingsmateriaal.
- 7 - Bevestig de draagconstructie op de muur. Gebruik daarbij 4 of 6 gaten, afhankelijk van het soort muur.
- 8 - **LET OP:** de afstand tussen de draagmuur en de voorste rand van de bekledingsmuur mag niet meer dan 100 mm bedragen.

In alle gevallen moet de draagconstructie volledig tegen de bekledingsmuur rusten.

Het opvullen gebeurt door ringen (niet meegeleverd) tussen de draagmuur en de draagconstructie aan te brengen.

7d WATERVOORZIENING

- 1 - De watervoorziening moet worden gerealiseerd met behulp van een koperen buis 14/16 voorzien van een nippel 20/27 (niet meegeleverd). Het is verplicht de watertoevoerslang van het **SANICOMPACT®** toestel aan te sluiten op een terugstroombeveiligde aansluitkraan met beluchter en keerklep EB, die zich minimaal 30 cm boven de rand van het toilet bevindt.
- 2 - De watertoevoerleiding moet door het bovenste gedeelte van de draagconstructie geleid worden.
- 3 - **LET OP:** het is noodzakelijk om een afsluiter te installeren, die bereikbaar blijft als de closetpot is geplaatst.
- 4 - **LET OP:** de koperen buis moet door klemmen op zijn plaats worden gehouden om verschuiving tijdens het aansluiten van het apparaat te voorkomen.
- 5 - **LET OP:** voor een optimale spoeling van de closetpot moet de uitgangsdruk van de kraan minimaal **1,7 bar bedragen**.

7e AANSLUITING VAN DE AFVOER

- 1 - Voor de afvoer moet worden gewerkt met Pvc-buis $\varnothing 32 \text{ mm}$.
- 2 - Leid het uiteinde van de buis door het bovenste gedeelte van de draagconstructie.
- 3 - **LET OP:** het uiteinde van de buis $\varnothing 32 \text{ mm}$ moet op zijn plaats worden gehouden door klemmen.
- 4 - Plaats op het hoogste punt in de afvoer een beluchter, of maak de horizontale afvoer van een grotere diameter.

7f AANSLUITING VAN HET FONTEINTJE

- 1 - Sluit de fonteinafvoer aan met Pvc-buis $\varnothing 32 \text{ mm}$ of 40 mm .
- 2 - Naar gelang de plaats van het apparaat voert u het uiteinde van de buis door de linker- of rechteropening van de draagconstructie.
- 3 - **LET OP:** het uiteinde van de buis moet een doorsnee hebben van 40 mm en door klemmen op zijn plaats worden gehouden.

7g STROOMVOORZIENING

De elektrische installatie moet door een vakman worden uitgevoerd. De elektrische installatie van het apparaat in de badkamer moet uitgevoerd worden volgens de in het land geldende normen (NF C 15-100 in Frankrijk).

De van tevoren door de installateur bekeerde stroomvoorziening moet van klasse 1 zijn, met een draad van $3 \times 0,75 \text{ mm}^2$.

- 1 - Sluit de stroomvoorziening aan op een kroonsteentje met 3 contactpunten –niet meegeleverd- in een van tevoren geïnstalleerd IP55-kastje (type Sarel 01650) en neem daarbij de volgende kleuren in acht:
Bruin = fase
Blauw = nulgeleider
Groen/geel = aarde.
- 2 - Deze aansluiting mag uitsluitend dienen voor de stroomvoorziening van het apparaat en moet beschermd worden door een zeer nauw luisterende differentieële stroomonderbreker van 30 mA, afgesteld op 16 A.
- 3 - **LET OP:** dit elektriciteitskastje moet na installatie van de closetpot bereikbaar blijven.

8 MONTAGE EN UITSNIJDEN VAN DE BEKLEDINGSMUUR

- 1 - Houd de gipsplaat voor de draagconstructie die vooraf op de draagmuur is bevestigd.
- 2 - Markeer de plaats van de draadstangen op de gipsplaat.
- 3 - Boor 2 gaten (Ø 25 mm) op de plaats van de draadstangen, zodat de gipsplaat volledig tegen de draagconstructie rust.
- 4 - Houd de snijmal **E** tegen de bekledingsmuur, waarbij u de 2 gaten laat samenvallen met de draadstangen.
- 5 - Teken de binnenomtrek van de mal af op de bekledingsmuur.
- 6 - Neem de mal **E** weg en snijd de gipsplaat langs de getrokken lijnen uit.
- 7 - Voltooi de bekledingsmuur (eventueel betimmeren en betegelen).
- 8 - **Opmerking:** als u de bekledingsmuur betegelt, moet u de tegels op dezelfde manier uitsnijden als de gipsplaat.

9 AANSLUITINGEN

LET OP: voordat u de diverse aansluitingen verzorgt, moet u:

- 1 - Nagaan of de schroefstangen op de juiste wijze en lengte in de draagconstructie zijn geschroefd. Anders blijven de moerdopjes niet zitten.
- 2 - De snijmal **E** voor de schroefstangen houden.

9a AANSLUITING VAN HET FONTEINTJE

Als u een fonteintje op de **SANICOMPACT® Star/ SANICERAMIC 3®** wilt aansluiten, gaat u als volgt te werk:

- 1 - Zaag de aansluitdop van het deksel los. Goed afbramen.
- 2 - Bevestig de rubberslang **I** met een buisklem **J** en knijp hem vast met een nijptang.
- 3 - Sluit de rubberslang **I** aan op de vooraf gemonteerde buis van het fonteintje. Bevestigen met de buisklem **K**.

9b AANSLUITING VAN DE AFVOER

- 1 - Schuif de buis **L** over de rubberen afvoerslang.
- 2 - Sluit de terugslagklep **M** met een buisklem **N** aan op de vooraf gemonteerde afvoerbuis.
- 3 - **LET OP: de terugslagklep moet absoluut loodrecht gemonteerd zijn (de pijl moet naar boven wijzen).**
- 4 - Sluit de rubberen afvoerslang met de andere buisklem **N** aan op het kunststof kniestuk van de terugslagklep.

9c AANSLUITING VAN DE WATERVOORZIENING

Verbindt het uiteinde van de watertoevoerslang met de vooraf gemonteerde aansluiting.

10 MONTAGE VAN DE CLOSETPOT

Als de aansluitingen zijn gerealiseerd, gaat u als volgt te werk,

- 1 - Plaats de buisdopjes **D** op de schroefstangen.
- 2 - Plaats de closetpot op de schroefstangen zonder de moeren aan te draaien.

11 NORM

12 IN GEBRUIKNAME EN PROGRAMMERING

12a IN GEBRUIKNAME

- 1 - Sluit de stroom aan. Wacht 20 seconden tot het apparaat opgestart is. Open nu de waterkraan zo ver mogelijk om een goede spoeling te verkrijgen. **Stel de normale cyclus in werking met een druk op het donkergrijze gedeelte.** Gooi een paar velletjes wc-papier in de closetpot en begin vervolgens aan een nieuwe cyclus.
- 2 - Laat de kraan van het fonteintje lopen. Het apparaat moet nu automatisch worden ingeschakeld.
- 3 - Demonteer nogmaals de closetpot en ga na of alle aansluitingen volledig waterdicht zijn.
- 4 - **LET OP:** de kraan van het fonteintje moet volledig waterdicht zijn. Zelfs een klein lek zorgt voor ongewenste inschakeling van de **SANICOMPACT® Star/ SANICERAMIC 3®**.

12b PROGRAMMERING

De duur van de spoeling van uw milieuvriendelijke **SANICOMPACT® Star/ SANICERAMIC 3®** is afhankelijk van de gekozen cyclus.

Milieuvriendelijke cyclus (standaard, heldergrijze knop):

19 seconden en 3,8 liter: doorspoeling van de closetpot gedurende 10 seconden, de pomp werkt gedurende 7 seconden (de closetpot blijft gedurende 7 seconden vollopen) waarna de closetpot zich gedurende 2 seconden opnieuw vult.

Indien gewenst kunt u de duur van de eerste spoeling van de milieuvriendelijke cyclus verlengen tot 16 seconden als de standaardspoeling niet voldoende is.

Normale cyclus (donkergrijze knop):

25 seconden en 5 liter: doorspoeling van de closetpot gedurende 16 seconden, de pomp werkt gedurende 7 seconden (de closetpot blijft gedurende 7 seconden vollopen) waarna de closetpot zich gedurende 2 seconden opnieuw vult.

Aanpassing van de programmering:

- Druk gedurende 5 seconden op de knop ECO (lichtgrijze knop).
- De motor wordt nu gedurende 2 seconden in werking gesteld. Dat betekent dat u nu in de programmeermodus bent.
- Met elke druk op de donkergrijze knop, verlengt u de duur van de milieuvriendelijke cyclus met een seconde: elke druk op de knop wordt bevestigd door het kort aanslaan van de motor.
- Met elke druk op de heldergrijze knop, verkort u de duur van de milieuvriendelijke cyclus met een seconde: elke druk op de knop wordt bevestigd door het kort aanslaan van de motor.

Verlaten van de programmeermodus:

- Wacht 5 seconden zonder een knop in te drukken.

De motor slaat nu gedurende 2 seconden aan. Dat betekent dat u nu uit de programmeermodus bent.

Opmerking 1: De minimale duur van de eerste spoeling van de normale cyclus bedraagt 19 seconden (standaardprogrammering) en de maximale duur bedraagt 25 seconden.

Opmerking 2: De normale cyclus kan niet aangepast worden.

13 AFWERKING

- 1 - Plaats de closetpot terug op de schroefstangen.

- 2 - Plaats de witte PVC-ringen **L** op de schroefstangen en draai de moeren M10 **E** aan. Breng daarna de moerdopjes **M** aan.
- 3 - Snijd de mal uit om een voeg te krijgen die buiten de closetpot uitsteekt.
- 4 - Breng ter afwerking een siliconenvoeg aan.

14 GEBRUIK

- 1 - De **SANICOMPACT® Star/ SANICERAMIC 3®** wordt op dezelfde manier gebruikt als een conventionele wc en vergt geen bijzonder onderhoud.
- 2 - **LET OP: de SANICOMPACT® Star/ SANICERAMIC 3® mag enkel worden gebruikt voor het vermalen en afvoeren van fecaliën, toiletpapier en water. Schade aan het apparaat door het vermalen van vreemde voorwerpen als watten, tam pons, maandverband, condooms en haren of door het wegpompen van vloeistoffen als oplosmiddelen en olie valt niet onder de garantie.**
- 3 - **LET OP:** bij langdurige stroomonderbreking of afwezigheid moet de watertoevoer van de badkamer worden afgesloten.
- 4 - **Dit apparaat is niet bedoeld voor gebruik door personen (inclusief kinderen) met beperkte lichamelijke, zintuiglijke of mentale vaardigheden, of voor personen met ontoereikende kennis of ervaring. Uitzondering hierop vormen zij die onder toezicht staan van een voor hun veiligheid verantwoordelijke persoon, of zij die van die persoon de benodigde aanwijzingen ontvangen voor gebruik van het apparaat. In geval van kinderen dient er toezicht gehouden te worden, om te voorkomen dat ze met het apparaat gaan spelen.**

15 REINIGEN/ONTKALKEN

- Om de closetpot te reinigen en ontkalken, kunt u gangbare toiletreinigers gebruiken.
 - Om kalkafzetting aan de binnenkant van de maalinrichting te voorkomen, is het aan te raden om het apparaat regelmatig te ontkalken. Handwijze:
 - Draai de watertoevoer dicht,
 - Voer een cyclus uit zonder water,
 - Giet 1 liter ontkalker (of azijn) in de closetpot,
 - Enkele uren laten inwerken,
 - Draai de toevoer open en voer meerdere cycli uit om de closetpot te spoelen.
- De regelmaat waarmee u moet ontkalken, hangt af van de hardheid van het water in uw streek. Wij raden aan om ten minste tweemaal per jaar te ontkalken.
- Gebruik in geen geval producten op basis van natrium (ontstoppers) of oplosmiddelen.

16 KLANTENSERVICE

Bij een defect of storing kunt u zich wenden tot onze technische.
LET OP: voor elke reparatie aan het apparaat moet u de stroom uitschakelen.

17 GARANTIEVOORWAARDEN

Op de **SANICOMPACT® Star/ SANICERAMIC 3®**-apparaten wordt 2 jaar garantie gegeven, mits de installatie en het gebruik in overeenstemming zijn met deze handleiding.

1 BESKRIVNING

SANICOMPACT® Star/SANICERAMIC 3® är en vägghängd toalettstol som är utrustad med kvarn och pump för bortledning av avloppsvatten. **SANICOMPACT® Star/SANICERAMIC 3®** kan endast installeras med medföljande fixtur. **SANICOMPACT® Star/SANICERAMIC 3®** är avsedd för hemmabruk.

Den erbjuder hög prestanda, hög säkerhet och pålitlighet så länge installations- och underhållsanvisningarna i denna bruksanvisning beaktas.

Detta gäller särskilt anvisningar som markerats med:

«  » personfara,

«  » elfara,

«**VARNING**» att inte följa dessa anvisningar kan leda till tekniska fel.

Kontakta vår kundtjänst om du önskar mer information.

FUNKTIONSPRINCIP

SANICOMPACT® Star/SANICERAMIC 3® styrs av en elektronisk programmeringsenhet. Den kan ha 2 funktioner:

- Finfördelnings- och pumpfunktionen startar genom att trycka ner spolknappen på WC-skålen. Starta genom att trycka på en av de två gråtonade delarna (ljusgrå: liten spolning, mörkgrå: stor spolning) på knappen som är integrerad i toalettstolen.
- endast pump, för bortpumpning av avloppsvatten från handfat som startar automatiskt. Funktionens tidslängd beror på den volym vatten som ska pumpas.

2 LISTA ÖVER MEDFÖLJANDE DELAR**3 MÅTTUPPGIFTER****4 TEKNISKA DATA**

| | |
|--------------------------------|-----------|
| Typ | Star |
| Max lyfthöjd | 3 m |
| Max horisontell pumplängd | 30 m |
| Spänning | 220-240 V |
| Frekvens | 50 Hz |
| Nominell effekt | 500 W |
| Märkström | 2,5 A |
| Vattnets genomsnittstemperatur | 35°C |
| Elklass | I |
| Skyddsklass | IP44 |
| Nettovikt (med fixtur) | 28 Kg |





OBS! Andra tillämpningar än de som beskrivs här ovan rekommenderas ej.

5 PRESTANDA**6 LYFTHÖJD/LEDNINGSLÄNGD****7 INSTALLATION**

Denna åtgärd säkerställer installationen av toastolens höjd, vatten- och elförsörjning, inkoppling av tvättställ och tryckledning.

OBS! Innan du påbörjar installationen av **SANICOMPACT® Star/SANICERAMIC 3®** måste du kontrollera att den "bärande" väggen är tillräckligt stabil för att bära enheten. (Max belastning per bult 120 kg).

7a MONTERING AV WC-STOL PÅ FIXTUR.

- 1 - Demontera hållmall  från WC-stolen.
- 2 - Montera gängbultarna:  gängbult  mutter  brickor, i fixturen utan att skruva åt dem.
- 3 - Justera gängbultarnas yttre längd till: $L=50 \text{ mm} + x$ (x =väggbeklädnadens tjocklek, t ex gipsskiva+kakel)
- 4 - Anpassa gängbultarna till WC-stolens bulthål.
- 5 - Fixera de 2 WC-bultarna i fixturen.
- 6 - Träd på stödhylsor  på gängbultarna.

7b ANPASSA WC-STOLENS HÖJD

- 1 - Placera WC-stolen med fixtur mot väggen.
- 2 - Anpassa WC-stolens höjd genom att justera fixturens ställbara fötter.
- 3 - Tag bort WC-stolen från fixturen.
- 4 - Kontrollera att fixturen står horisontellt.
- 5 - Fixera fixturfötterna med muttrarna .

7c MONTERING AV FIXTUR MOT VÄGG

- 1 - Placera fixturen mot väggen.
- 2 - Kontrollera att fixturen ligger plant mot väggen.
- 3 - Markera hålen för infästningen (6 stycken).
- 4 - **OBS!** Om väggen inte är helt vertikal kan planbrickor (medföljer ej) trädas på gängbultarna för att kompensera ev mellanrum mellan vägg och fixtur.
- 5 - (Anpassa fixturens fästansordningar efter väggens egenskaper).
- 6 - Borra hål för vald fästansordning.
- 7 - Montera fixturen mot väggen.
- 8 - **OBS!** Avståndet mellan vägg och väggbeklädnadens framkant får vara max 100 mm.

7d VATTENANSLUTNING

- 1 - Traditionella kopparrör rekommenderas.
- 2 - Vattnet ansluts genom fixturens överkant.
- 3 - **OBS!** En lättåtkomlig avstängningsventil måste installeras.
- 4 - **OBS!** Fixera kopparröret för att eliminera rörelser.
- 5 - **OBS!** Erforderligt vattentryck skall vara min **1,7 bar**.

7e MONTERING AV UTLOPPSLEDNING

- 1 - Utloppsrörets dimension ska vara $\text{Ø}32 \text{ mm}$. PVC-slang eller kopparrör. Används plaströr ska dessa limmas.
- 2 - Utloppsroret dras genom fixturens överkant.
- 3 - **OBS!** Röret ska fixeras med slangklämma.
- 4 - För att undvika hävertverkan, montera en avluftningsventil (typ Nicoll eller liknande) på högsta punkten eller välj en större diameter för den horisontella ledningen.

7f INKOPPLING AV HANDFAT

- 1 - Tvättställets avloppsrör ska vara dimension 32 mm alt 40 mm.
- 2 - Avloppsröret dras genom ett av fixturens hål upptill eller höger/vänster beroende på aktuell installation.
- 3 - **OBS!** Rördimension genom fixturen ska vara $\text{Ø}40 \text{ mm}$ och fixeras med slangklämma.

7g ELANSLUTNING

Elinstallation ska utföras av en behörig fackman.

Apparatens elinstallation i badrum måste ske i enlighet med gällande normer.

Elanslutningens kabeldragning ska vara klass 1 med $3 \times 0,75 \text{ mm}^2$.

- 1 - Elanslutningen kopplas genom en kopplingsplint med 3 uttag (medföljer ej) i ett IP55 hölje (typ Sarel 01650) som redan installerats, med följande färger:

| | |
|----------|-----------|
| Brun | = fas |
| Blå | = neutral |
| Grön/gul | = jord. |
- 2 - Denna anslutning ska enbart användas för apparatens strömförsörjning och måste skyddas med en jordfelsbrytare på 30 mA, kalibrerad för 16A.
- 3 - **OBS!** Denna elbox ska vara åtkomlig efter toalettstolens installation.

8 MONTERING OCH HÅLTAGNING I VÄGG/ VÄGGBEKLÄDNAD

- 1 - Montera en gipsskiva på fixturen som redan sitter på den bärande väggen.
- 2 - Markera toalettstolens gängbultar på gipsskivan.
- 3 - Borra 2 hål (Ø 25 mm) för gängbultarna så att gipsskivan kan läggas plant mot fixturen.
- 4 - Placera hålmall **A** på väggen genom att anpassa de 2 hålen för toalettstolens gängbultar.
- 5 - Rita mönstrets inre kontur på väggen.
- 6 - Ta bort hålmall **A** och skär ut gipsskivan efter den ritade konturen.
- 7 - Slutför hela installationen.
- 8 - **OBS!** Om väggen ska kaklas så måste även kakelplattorna beskäras på samma sätt som gipsskivan.

9 ANSLUTNINGAR

OBS! ! Innan du utför de olika anslutningarna bör du:

- 1 - Kontrollera att gängbultarna på WC-stolen har skruvats åt ordentligt i fixturen och har rätt längd. Annars kommer inte mutterskydden att sitta ordentligt.
- 2 - Placera hålmallen **A** på toalettstolens gängbultar.

9a ANSLUTNING AV HANDFAT

Om du vill ansluta ett handfat till **SANICOMPACT® Star/SANICERAMIC 3®**,

- 1 - Såga av anslutningsstosen på motorblocket. Grada ordentligt.
- 2 - Fäst handfatsanslutningen **B** med slangklämma **C**.
- 3 - Sträck ut handfatsanslutningen **B** till handfatets avloppsrör. Fäst den med slangklämma **C**.

9b ANSLUTNING AV UTLOPPSLEDNING

- 1 - Trä rör **D** över avloppsslangen.
- 2 - Använd slangklämma **F** för att ansluta backventil **G** till avloppsslangen.
- 3 - **OBS!** Backventilen måste monteras i vertikalt läge (pilen uppåt).
- 4 - Sträck ut avloppsslangen och använd den andra slangklämman **F** för att ansluta den till backventilens vinkel.

9c ANSLUTNING AV VATTEN

Anslut inloppsslangen för vattnet till det befintliga vattennätet.

10 MONTERING AV TOALETSTOLEN

När alla anslutningar gjorts,

- 1 - Träd på hylsorna **D** på gängbultarna.
- 2 - Montera toalettstolen på bultarna utan att skruva åt muttrarna.

11 NORMER

12 IGÅNGSÄTTNING OCH PROGRAMMERING

12a IGÅNGSÄTTNING

- 1 - Anslut kontakten. Vänta 20 sekunder: igångsättning av produkten sker. Öppna vattenkranen till max för en ordentlig sköljning. Starta **en normal cykel genom att trycka på den mörkgrå delen**. Släng lite toalettpapper i toalettstolen och starta därefter ytterligare en cykel.
- 2 - Låt handfatets kran rinna för att se att pumpen startar automatiskt.
- 3 - Demontera toalettstolen igen och kontrollera att alla kopplingar är täta.
- 4 - **OBS!** Handfatets kran får ej läcka. Även ett mindre läckage orsakar onödiga uppstarter av **SANICOMPACT® Star/SANICERAMIC 3®**.

12b PROGRAMMERING

Spolningslängden för din miljövänliga **SANICOMPACT® Star/SANICERAMIC 3®** varierar beroende på vald cykel.

Miljövänlig cykel (standardinställning ljusgrå knapp):

19 sekunder och 3,8 l: sköljning av toalettstolen under 10 sekunder, pumpen aktiveras under 7 sekunder (under 7 sekunder fylls toalettstolen), därefter fylls toalettstolen på nytt under 2 sekunder.

Vid behov kan du förlänga den miljövänliga cykelns första sköljning upp till 16 sekunder om den standardinställda inte är tillräcklig.

Normal cykel (mörkgrå knapp):

25 sekunder och 5 l: toalettstolen sköljs under 16 sekunder pumpen aktiveras under 7 sekunder (under 7 sekunder fylls toalettstolen) och därefter fylls toalettstolen på nytt under 2 sekunder.

För att ändra programmeringen:

- Håll ECO-knappen (ljusgrå knapp) nedtryckt i 5 sekunder.
- Motorn sätts igång under 2 sekunder, detta innebär att programmeringsläget är aktiverat.
- Varje gång du trycker på den mörkgrå knappen, ökar du den miljövänliga cykelns längd med en sekund: varje tryck bekräftas med en kort igångsättning av motorn.
- Varje gång du trycker på den ljusgrå knappen, minskar du den miljövänliga cykelns längd med en sekund: varje tryck bekräftas med en kort igångsättning av motorn.

För att lämna programmeringsläget:

- Vänta i 5 sekunder utan att trycka på någon knapp.

Motorn sätts igång under 2 sekunder, detta innebär att du lämnat programmeringsläget.

Anmärkning 1: minimilängd för första spolning i normal cykel är 19 sekunder (standardinställning) och maximilängd är 25 sekunder.

Anmärkning 2: inställningarna för den normala cykeln går inte att ändra.

13 SLUTARBETE

- 1 - Montera tillbaka toalettstolen.
- 2 - Placera de vita PVC-brickorna **L** på gängbultarna och skruva åt muttrarna M10 **M**. Tryck sedan in mutterskydden **N**.
- 3 - Skär av överflödet av hålmallen runt toastolen.
- 4 - Täta med silikon runt om.

14 ANVÄNDNING

- 1 - **SANICOMPACT® Star/SANICERAMIC 3®** används som en traditionell toalett och kräver inget särskilt underhåll.
- 2 - **OBS! SANICOMPACT® Star/SANICERAMIC 3® får endast användas för fekalier, toalettpapper och avloppsvatten. Om andra främmande föremål som bomull, tamponger, bindor, kondomer, hår eller vätskor som lösningsmedel, syror eller olja har använts och orsakat skador gäller inte garantin.**
- 3 - **OBS!** Vid längre strömavbrott eller frånvaro bör vattentillförseln stängas av.
- 4 - **Denna apparat är inte avsedd att användas av personer (inklusive barn) vars fysiska kapacitet, känselförmåga eller mentala förmåga är begränsad, eller vars erfarenhet och kännedom saknas, förutom om de är under överinseende och får nödvändiga instruktioner om hur apparaten ska användas, samt bistås av en person som ansvarar för deras säkerhet. Håll barn under uppsikt och se till att de inte leker med apparaten.**

15 RENGÖRING/AVKALKNING

- För att rengöra och avkalka toalettstolen med kvarn ska du använda lämpligt avkalkningsmedel som t ex Descaler från SANIFLO AB.
- För att undvika bildandet av kalk inuti kvarnen bör du regelbundet utföra avkalkning. Koppla bort WC:n, håll en dos avkalkningsmedel i toalettstolen, låt stå några timmar och koppla sedan på WC:n igen. Spola sedan flera gånger.

Frekvensen för avkalkningen beror på vattnets hårdhet. Vi rekommenderar att detta görs två gånger om året.

16 KUNDSERVICE

Vid systemfel eller tekniskt fel hänvisar vi till våra servicepartner se www.saniflo.se.

Alla arbeten på elektriska delar av enheten ska utföras av en behörig fackman

OBS! Koppla alltid bort apparaten före ingrepp på enheten.

17 GARANTI

SANICOMPACT® Star/SANICERAMIC 3® som beskrivs i denna bruksanvisning har en 2-årsgaranti under förutsättning att den installeras och används i enlighet med vad som anges här.

1 VAROITUS

SANICOMPACT® Star/SANICERAMIC 3® on seinään kiinnitetty WC-allas varusteenaan pumppumurskain, joka poistaa altaasta viemärijätteet.

SANICOMPACT® Star/SANICERAMIC 3® -laitteen voi asentaa ainoastaan sen mukana toimitetun kiinnitystuen avulla.

SANICOMPACT® Star/SANICERAMIC 3® on tarkoitettu kotitalouksien käyttöön.

Se on korkealuokkainen, varma ja luotettava, kun kaikkia näissä ohjeissa annettuja asennus- ja huolto-ohjeita noudatetaan tarkoin.

Ja erityisesti seuraavia merkkejä:

«  » merkin huomioimatta jättäminen voi vaarantaa henkilöiden turvallisuuden,

«  » merkki ilmoittaa sähköriskistä,

«VARO» merkin huomioimatta jättäminen voi aiheuttaa toimintahäiriöitä laitteessa.

Lisätietoja antaa asiakaspalvelumme

TOIMINTAPERIAATE

SANICOMPACT® Star/SANICERAMIC 3® -toimii elektronisella ohjaimella.

Se voi toimia kahdella tavalla:

- murskain/pumppu toimii WC-käytössä: Huuhtelu käynnistetään painamalla jompaa kumpaa istuimessa olevan huuhtelupainikkeen harmaata osaa (vaaleanharmaa : pieni huuhtelu, tummanharmaa : iso huuhtelu),
- vain pumppu toimii käsien pesuveden tyhjentämiseksi: Se käynnistyy automaattisesti. Toiminnan kesto riippuu pumpattavasta vesimäärästä.

2 LISTA TOIMITETUISTA OSISTA**3 MITAT****4 KÄYTTÖALUE JA
TEKNISET TIEDOT
SANICOMPACT® STAR/
SANICERAMIC 3®**

**Käyttö WC-altaan tyhjennys
käsienpesualtaan
tyhjennys**

| | |
|----------------------------|-----------|
| Tyyppi | C45 |
| Pystytyhjennys maksimi | 3 m |
| Jännite | 220-240 V |
| Taajuus | 50 Hz |
| Nimellisteho | 500 W |
| Maksimivoimakkuus | 2,5 A |
| Veden keskilämpö | 35°C |
| Sähköluokka | I |
| Turvallisuustunnus | IP44 |
| Nettopaino (tukirakentein) | 28 Kg |





HUOM! Muu kuin tässä ohjeessa kuvattu käyttö on kiellettyä.

5 SUORITUSKÄYRÄ**6 SUHDE KORKEUS - PITUUS -
TYHJENNYS****7 ALKUASENNUS**

Operaation tarkoituksena on määritellä WC-altaan paikka (tukirakenteen korkeus), kytkennät (vesi, sähkö) ja liitännät (tyhjennys, pesualtaan vesiliitäntä).

**VARO: SANICOMPACT® Star/
SANICERAMIC 3®**-laitteen asentamista on varmistettava, että «kantava» seinä on tarpeeksi luja kestämään laitteen painon (maksimi irtoamisrasitus pidikettä kohti on 120 kg).

**7a WC-ALTAAN SIIJOITUS
TUKIRAKENTEELLE**

- 1 - Irrota allas ja leikkausmalli  tukirakenteesta (väliaikainen kiinnitys on tarkoitettu ainoastaan kuljetukseen).
- 2 - Sijoita paikoilleen mutteripultit  / tiivistet  / mutterit  tukirakenteen pitkulaisiin reikiin niitä kiristämättä.
- 3 - Sovita ylipituus seuraavasti:
Pituus = 50mm+x
(x = päällysteen paksuus :
esim. kipsilevy +keramiikkalaatat).
- 4 - Sovita kiertevarsien väli altaassa oleviin reikiin sopivaksi.
- 5 - Kiristä molemmat mutterit mutteripulttien lukitsemiseksi tukirakenteeseen.
- 6 - Sijoita 2 muoviputkiloa  mutteripultteille.

**7b TUKIRAKENTEEN KORKEUDEN
MÄÄRITTÄMINEN**

- 1 - Aseta tukirakenne ja allas seinää vasten.
- 2 - Säädä altaan korkeus suhteessa lattiaan, sovittaen mutteripulttien pituus sopivaksi.
- 3 - Irrota allas tukirakenteesta.
- 4 - Tarkista, että tukirakenne on vaakasuorassa.
- 5 - Lukitse jalat muttereilla  mutteripultteille.

7c TUKIRAKENTEEN KIINNITYS SEINÄÄN

- 1 - Aseta tukirakenne seinää vasten.
 - 2 - Tarkista että se nojaa täysin seinään.
 - 3 - Merkitse tukirakenteen kiinnityskohdat (4 reikää yläosassa ja 2 alaosassa)
 - 4 - **HUOM!** Ellei seinä ole aivan pystysuora, käytä tukirakenteen 6 reikää oikaistaksesi tukirakenteen asento käyttämällä päällekkäin asetettuja aluslaattoja.
- Oikaisu saadaan käyttämällä päällekkäin asetettuja aluslaattoja (eivät kuulu toimitukseen) kantavan seinän ja tukirakenteen välissä.
- 5 - Valitse tukirakenteen kiinnikkeet kantavan seinän materiaaliin sopiviksi (Käytä 8x120 mm pultteja (eivät kuulu toimitukseen).
 - 6 - Lävistä seinä kiinnikkeisiin sopivalla poralla (ei kuulu toimitukseen).
 - 7 - Kiinnitä tukirakenne seinään käyttämällä joko 4 tai 6 reikää seinän laadun mukaan
 - 8 - **HUOM!**
Kantavan seinän ja peitelevyn etureunan väli saa olla korkeintaan 100 mm.
- Joka tapauksessa peitelevy on ehdottomasti tuettava seinään.**

7d VESILIITÄNTÄ

- 1 - Vesiliitäntä toteutetaan kupariputkella (14/16), jossa on liitäntäpistike (20/27) (ei kuulu toimitukseen).
- 2 - Vesiliitäntä on vedettävä tukirakenteen yläosan kautta.
- 3 - **HUOM!** On ehdottomasti myös asennettava veden sulkuhana (1/4 kierrettä), johon pääsee käsiksi, kun allas on asennettu paikoilleen.
- 4 - **HUOM!** Kupariputkeen on sijoitettava kiristimet, jotta se pysyy paikoillaan laitetta liitettäessä.
- 5 - **HUOM!** Allas huuhtoutuu parhaiten, kun veden paine hanasta on **1.7 baaria minimi**.

7e LIITÄNTÄ POISTOPUTKEEN

- 1 - Jäteveden poisto tapahtuu ABS- tai PVC-muoviputkella : läpimitta 32 mm.
- 2 - Vie putken pää kantorakenteen yläosaan.
- 3 - **HUOM!** Putken (32 mm) pää on tuettava kiristimillä.
- 4 - Asenna tyhjiönesto (esim. Nicoll tai vastaava) yläpisteeseen hajulukoksi tai lisää vaakaputken läpimittaa.

7f KÄSIENPESUALTAAN LIITÄNTÄ

- 1 - Liitä pesualtaan veden poisto ABS tai PVC-muoviputkella (läpimitta 32 mm tai 40 mm).
- 2 - Sijoita putken pää tukirakenteen reikiin oikeaan tai vasempaan yläosaan asennuksesta riippuen.
- 3 - **HUOM!** Putken pään on oltava läpimitaltaan 40 mm ja kiinnitetty kiristimillä.

7g SÄHKÖN KYTKEMINEN

Sähkön asennuksen saa suorittaa vain alan ammattilainen.

Laitteen sähkön asentaminen kylpyhuoneeseen on suoritettava kussakin maassa voimassa olevien normien mukaisesti.

(Ranskassa NF C 15-100).
Asentajan ennakoilta valmistaman sähköliitännän on oltava luokkaa 1 ja johdon 3 x 0,75 mm².

- 1 - Kytke sähkö ennakoilta asennettuun rasiaan IP55 (tyyppiä Sarel 01650), huomioiden seuraavat värit :
Ruskea = vaihe
Sininen = nolla
Vihreä/keltainen = maa
- 2 - Tätä liitäntää saa käyttää ainoastaan laitteen kytkentään ja se on varustettava erittäin herkästi reagoivalla 30mA differentiaalikatkaisimella, kalibrointi 16A.
- 3 - **HUOM!** Sähkörasiaan on päästävä helposti käsiksi altaan asennuksen jälkeenkin.

8 PEITESEINÄMÄN ASENNUS JA LEIKKAAMINEN

- 1 - Aseta kipsilevy jo kantavaan seinään kiinnitettyä tukirakennetta vasten .
- 2 - Merkitse allasta kannattavien mutteripulttien paikat kipsilevyyn.
- 3 - Poraa 2 reikää (läpimitta 25 mm) mutteripulttien kohdalle siten että kipsilevy painautuu kiinteästi tukirakennetta vasten.
- 4 - Aseta leikkausmalli **1** peiteseinämälle sijoittaen 2 reikää altaan tukivartaille.
- 5 - Piirrä mallin sisäreuna peiteseinämälle.
- 6 - Poista malli **1** ja leikkaa kipsilevy piirtämäsi viivan mukaisesti.
- 7 - Asenna lopullisesti peiteseinä (mahdollisine keramiikkalaattoineen).
- 8 - **Ota huomioon:** jos käytät keramiikkalautoja, ne on muotoiltava kipsilevyn mukaan.

9 LIITÄNNÄT

HUOM! Ennen eri osien kiinnitystä pidä huoli että:

- 1 - Tarkistat että mutteripultit on ruuvattu oikealla tavalla tukirakenteeseen ja ovat sopivan pituiset. Kiinnitysmutterit eivät muuten pysy paikoillaan.
- 2 - Aseta leikkaus **1** altaan kannattimille.

9a KÄSIENPESUALTAAN LIITÄNTÄ

Jos aiot liittää käsienvesualtaan **SANICOMPACT® Star/SANICERAMIC 3®** -laitteeseen.

- 1 - Leikkaa peitekalvo sahan terällä. Tasoita reunat hyvin.
- 2 - Kiinnitä pesualtaan kumiletku **1** kiristimellä **1** ja kiristä se pihdeillä.
- 3 - Liitä kumiletku **1** venyttämällä se pesualtaan jo asennettuun putkeen. Kiinnitä se kiristimellä **1**.

9b VIEMÄRILIITÄNTÄ

- 1 - Aseta putki **1** poistoletkuun.
- 2 - Liitä kiristimellä **1** hajulukko **1** aikaisemmin asennettuun viemäriputkeen **1**.
- 3 - **HUOM!** Hajulukon on ehdottomasti oltava pystyasennossa (nuoli ylöspäin).
- 4 - Liitä venyttämällä poistoletku toisella kiristimellä **1** putkikaareen.

9c LIITÄNTÄ VESIJOHTOVERKKOON

Liitä vesijohdon pää aikaisemmin tehtyyn asennukseen.

10 ALTAAN ASENNUS

Kun liitännät on saatu valmiiksi,

- 1 - Sijoita putkilot **1** mutteripulteille.
- 2 - Aseta allas sitä tukeville mutteripulteille kiertämättä muttereita kiinni.

11 NORMIT

12 KÄYTTÖÖNOTTO JA OHJELMOINTI

12a KÄYTTÖÖNOTTO

- 1 - Kytke laite sähköverkkoon. Odota 20 sekuntia: laite valmistautuu käyttöä varten. Avaa vesihana kokonaan, jotta saat hyvän huuhtelutuloksen. Käynnistä **normaali huuhtelujakso painamalla tummanharmaata painiketta**. Heitä muutama pala vessapaperia WC-altaaseen, ja käynnistä uusi huuhtelujakso.
- 2 - Anna veden valua käsienvesualtaan vesihanasta, laite käynnistyy automaattisesti.
- 3 - Ota allas irti ja tarkista että sen kaikki liitokset ovat tiiviit.
- 4 - **HUOM!** Käsienvesualtaan hanan on oltava täysin tiivis. Vähäinenkin vuoto voi aiheuttaa **SANICOMPACT® Star/SANICERAMIC 3®**-laitteen ei-toivotun käynnistymisen.

12b OHJELMOINTI

SANICOMPACT® Star/ SANICERAMIC 3® huuhtelun pituus vaihtelee valitun jakson mukaan.

Ekojakso (oletusarvo, vaaleanharmaa painike):

19 sekuntia ja 3.8L: altaan huuhtelu kestää 10 sekuntia, pumppu käynnistyy 7 sekunniksi (samalla allas täyttyy edelleen 7 sekunnin ajan), lopuksi allas täyttyy uudestaan 2 sekunnin ajan.

Voit myös pidentää ekojakso ensimmäisen huuhtelun pituutta 16 sekuntiin saakka, jos oletusarvo (10 sekuntia) ei ole riittävä.

Normaalijakso (tummanharmaa painike):

25 sekuntia ja 5L : altaan huuhtelu kestää 16 sekuntia, pumppu käynnistyy 7 sekunniksi (samalla allas täyttyy edelleen 7 sekunnin ajan), lopuksi allas täyttyy uudestaan 2 sekunnin ajan.

Muuta ohjelmointia seuraavasti:

- Paina ECO-valitsinta (vaaleanharmaa valitsin) 5 sekunnin ajan.
- Moottori käynnistyy 2 sekunniksi merkiksi siitä, että olet siirtynyt ohjelmointikäyttöön.
- Aina kun painat tummanharmaata painiketta, lisää ekojakson kestoa yhdellä sekunnilla: painalluksen jälkeen moottori käynnistyy hetkeksi.
- Aina kun painat vaaleanharmaata painiketta, lyhennät ekojakson kestoa yhdellä sekunnilla: painalluksen jälkeen moottori käynnistyy hetkeksi.

Ohjelmointikäytöstä poistuminen:

- Odota 5 sekuntia painamatta mitään valitsinta.

Moottori käynnistyy 2 sekunniksi merkiksi siitä, että olet poistunut ohjelmointikäytöstä.

Huomautus 1: normaalin jakson ensimmäisen huuhtelun minimikesto on 19 sekuntia (oletusohjelmointi) ja maksimikesto 25 sekuntia.

Huomautus 2: Normaalijaksoa ei voi muuttaa.

13 VIIMEISTELY

- 1 - Aseta allas paikoilleen sitä kannattaville mutteripulteille.
- 2 - Aseta valkoiset PVC- muovitiivisteet **1** mutteripulteille ja kiristä mutterit M10 **1**. Paina sitten mutterinsuojukset **1** paikoilleen.
- 3 - Leikkaa tiivisteestä altaan ylittävä osa pois.
- 4 - Muotoile viimeistelyä varten silikonitiiviste reunan ympärille.

14 KÄYTTÖ

- 1 - **SANICOMPACT® Star/SANICERAMIC 3®** toimii tavallisen WC:n tapaan, eikä tarvitse erikoishuoltoa.
- 2 - **HUOM!** **SANICOMPACT® Star/SANICERAMIC 3®** on suunniteltu ainastaan ulosteiden, WC-paperin ja nestejätteiden poistamiseen. **Takuu ei kata laitteelle aiheutunutta vahinkoa jonkin vieraan aineksen kuten vanun, tamponien, tervessiteiden, kondomien, hiusten murskaamisesta tai sellaisten nesteiden kuin liuottimien, happejen tai öljyjen pumppaamisesta.**
- 3 - **HUOM!** Katkaise veden saanti kylpyhuoneesta pitkän sähkökatkon aikana,
- 4 - **Tätä laitetta ei ole tarkoitettu sellaisten henkilöiden (mukaan lukien lapset) käytettäväksi, joiden fyysiset, aistimelliset tai älylliset kyvyt ovat rajoitettuja, elleivät he ole heidän turvallisuudestaan vastuussa olevien henkilöiden valvonnassa ja he saavat tarpeellisia ohjeita laitteen käyttämiseksi. Pidä lapsia silmällä, jotta he eivät leiki laitteella.**

15 PUHDISTUS JA KATTILAKIVEN POISTO

- Käytä murskaimella varustetun altaan puhdistukseen sopivaa kattilakiven poistoainetta kuten esim. **SFA:n SANIBROYEUR®**
- Kalkkikeräytymien estämiseksi murskaimesa kehoitamme suorittamaan kattilakiven poiston säännöllisesti. Kytke tätä varten, murskain irti sähkövirrasta, aseta altaaseen kattilakiven poistoainetta. Anna sen vaikuttaa useita tunteja. Kytke sitten murskain uudelleen sähköverkkoon. Huuhtelee allas käyttämällä vedenhuuhtelulaitetta useita kertoja. Kattilakivenpoistovälit riippuvat seudun veden kovuudesta. Kehoitamme poiston suorittamista ainakin kaksi kertaa vuodessa

16 HUOLTOPALVELU

Jos laite ei toimi oikealla tavalla tai lakkaa toimimasta, ota yhteys teknikkoihimme, jotka osaavat tarvittaessa neuvoa lähimmän korjausliikkeen osoitteen.

Sähkölaitteiden korjaukset on aina uskottava alan ammattilaisen suoritettaviksi.

17 TAKUU

SANICOMPACT® Star/SANICERAMIC 3® -laitteissa on 2 vuoden takuu siinä tapauksessa, että asennukset ja käyttö ovat tämän käyttöohjeen mukaiset.

1 AVERTISMENTE

SANICOMPACT® Star/SANICERAMIC 3® este un WC suspendat echipat cu un dispozitiv de tocare-pompare integrat în vasul de ceramică, fiind destinat evacuării de materii fecale, hârtie igienică și ape uzate igienico-sanitare.

SANICOMPACT® Star/SANICERAMIC 3® se poate instala doar cu ajutorul suportului metalic special, care este livrat împreună cu aparatul. Acest aparat este destinat pentru uz casnic. Aparatul are un randament ridicat, este sigur și fiabil, cu condiția ca toate instrucțiunile de instalare și întreținere specificate în prezentul manual să fie respectate cu strictețe.

Se vor respecta în special instrucțiunile marcate cu:

⚠ "Nerespectarea instrucțiunilor marcate cu acest avertisment poate pune în pericol siguranța persoanelor.

⚠ Risc de electrocutare. Avertisment ce marchează prezența unui risc de tip electric.

"ATENȚIE" Nerespectarea instrucțiunilor marcate cu acest avertisment poate afecta buna funcționare a aparatului.

Pentru orice informații suplimentare, vă rugăm să contactați serviciul asistență clienți.

PRINCIPIUL DE FUNCȚIONARE

SANICOMPACT® Star/SANICERAMIC 3® este comandat cu ajutorul unui programator electronic. Aparatul poate avea două funcții:

- De tocare-pompare, în cazul funcționării ca și WC: Punerea în funcțiune se efectuează apăsând pe butonul integrat în WC, mai exact pe una dintre cele două părți gri ale acestuia (gri deschis = cantitate redusă de apă, gri închis = cantitate normală de apă).
- Doar de pompare, pentru evacuarea apelor uzate de la o chiuvetă: în acest caz motorul pornește automat. Durata de funcționare depinde de volumul de apă care trebuie pompat.

2 LISTA DE PIESE FURNIZATE**3 DIMENSIUNI****4 DOMENIUL DE UTILIZARE ȘI DATE TEHNICE**

Se utilizează la: **Evacuarea unui WC**
Evacuarea apelor uzate de la o chiuvetă

| | |
|--|----------|
| Tipul: | C45 |
| Înălțimea maximă de pompare verticală: | 3 m |
| Tensiune electrică: | 220-240V |
| Frecvență: | 50 Hz |
| Puterea nominală: | 500 W |
| Consum maxim de curent electric: | 2,5 A |
| Temperatura medie de funcționare: | 35°C |
| Clasă de izolație: | I |
| Grad de protecție: | IP44 |
| Greutate netă (inclusiv suportul metalic): | 28 kg |

ATENȚIE: Singurele aplicații recomandate sunt cele din acest manual de utilizare.

5 CURBA DE RANDAMENT**6 LUNGIMEA CONDUCTEI DE EVACUARE PE VERTICALĂ ȘI ORIZONTALĂ****7 PRE-INSTALARE**

Această operațiune are scopul de a determina o bună poziționare a vasului de WC (înălțimea la care se fixează suportul metalic), de a asigura conectarea electrică și alimentarea cu apă și de a prevedea racordurile (evacuarea, intrarea de la chiuvetă).

ATENȚIE: Înainte de a începe instalarea WC-ului **SANICOMPACT® Star/SANICERAMIC 3®**, trebuie să vă asigurați că zidul pe care se va fixa WC-ul este suficient de robust pentru a susține aparatul (greutatea maximă pe șurub este de circa 120 kg).

7a FIXAREA WC-ULUI

- 1 - Separați vasul de WC și piesa calapod **E** de suportul metalic (acest ansamblu este provizoriu, necesar doar pe timpul transportului).
- 2 - Asamblați tija filetată **A** cu rondela **C** și cu piulița **B** în orificiile prevăzute în suportul metalic, fără însă să strângeți, ca în desenul 7a.
- 3 - Ajustați lungimea tijei filetate rămasă în exterior la $L = 50 \text{ mm} + x$ (x = grosimea zidului; de ex: perete fals + faianță). Vezi desenul 7a.
- 4 - Ajustați distanța dintre cele 2 tije filetate cu distanța dintre găurile prevăzute în vasul ceramic.
- 5 - Strângeți cele 2 piulițe **B**, pentru a bloca tije filetate în suportul metalic.
- 6 - Introduceți cele 2 tuburi de plastic **D**, pe cele 2 tije filetate.

7b REGLAREA ÎNĂLȚIMII SUPORTULUI METALIC

- 1 - Aproiați ansamblul suportul metalic + vasul WC de perete
- 2 - Reglați înălțimea WC-ului față de sol, ajustând lungimea tijelor filetate ale picioarelor (figura 7b2).
- 3 - Separați WC-ul de suportul său metalic.
- 4 - Controlați orizontalitatea suportului metalic.
- 5 - Blocați apoi picioarele cu ajutorul piulițelor **E**, direct pe tije filetate (figura 7b5).

7c FIXAREA SUPORTULUI METALIC PE PERETE

- 1 - Aproiați suportul metalic de perete
- 2 - Verificați faptul că suportul metalic apasă perfect pe suprafața peretelui.
- 3 - Marcați pe perete punctele prevăzute pentru fixarea suportului metalic (4 găuri în partea de sus a suportului și 2 găuri în partea de jos a acestuia).
- 4 - **ATENȚIE:** Dacă peretele nu este perfect vertical, utilizați cele 6 găuri prevăzute în suportul metalic, compensând distanța dintre perete și suport cu ajutorul unor rundele plate (nu sunt furnizate) (figura 7c4).
- 5 - Alegeți diblurile de fixare a suportului metalic pe perete în funcție de materialul din care este realizat peretele (vă recomandăm să utilizați dibluri de 8x120 mm minim – nu sunt furnizate).
- 6 - Găuriți peretele cu ajutorul unui burghiu (nu este furnizat) corespunzător tipului de diblu ales.
- 7 - Fixați suportul metalic de perete utilizând 4 găuri sau 6, în funcție de perete.
- 8 - **ATENȚIE:** Distanța dintre perete și partea frontală a suportului metalic trebuie să fie de maxim 100 mm.

Foarte important, stratul de perete (faianța) care va acoperi suportul metalic trebuie să fie fixat de acest suport metalic.

7d RACORDUL LA CONDUCTA DE ALIMENTARE CU APĂ

- 1 - Alimentarea cu apă a aparatului **SANICOMPACT® Star/SANICERAMIC 3®** trebuie realizată cu ajutorul unei țevi de cupru Ø 14/16 mm echipată cu racord „tată” de 20/27 mm (nu este furnizat).
- 2 - Alimentarea cu apă trebuie să treacă prin partea superioară a suportului metalic.
- 3 - **ATENȚIE:** este necesar să se instaleze un robinet de oprire ¼ tură, care va rămâne accesibil când WC-ul va fi instalat.
- 4 - **ATENȚIE:** țeava de cupru trebuie fixată cu coliere, pentru a evita orice deplasare pe timpul instalării aparatului.
- 5 - **ATENȚIE:** pentru o clătire optimă a vasului de WC, presiunea apei din rețea trebuie să fie de minimum 1,7 bari.

7e RACORDUL LA CONDUCTA DE EVACUARE

- 1 - Evacuarea apelor uzate trebuie realizată cu ajutorul unui tub ABS sau PVC cu Ø 32 mm.
- 2 - Acest tub trebuie să treacă prin partea superioară a suportului metalic.
- 3 - **ATENȚIE:** extremitatea tubului Ø 32 mm trebuie fixată cu ajutorul unor coliere.
- 4 - Pentru a evita sifonarea (dacă tubul de evacuare coboară la un nivel mult mai jos decât WC-ul **SANICOMPACT® Star/SANICERAMIC 3®**), montați o supapă de aerisire (tip Nicoll sau similar), în punctul cel mai înalt al traseului de evacuare, sau măriți diametrul tubului.

7f RACORDUL LA CHIUVETĂ

- 1 - Racordați evacuarea chiuvetei la **SANICOMPACT® Star/SANICERAMIC 3®** folosind un tub ABS sau PVC cu Ø 32 mm sau Ø 40 mm.
- 2 - Treceți extremitatea tubului printr-una din găurile suportului metalic, situată în dreapta sus sau în stânga sus, în funcție de partea în care este amplasată chiuveta față de WC.
- 3 - **ATENȚIE:** extremitatea acestui tub trebuie să fie de Ø 40 mm și trebuie fixată cu ajutorul unor coliere.

7g CONECTAREA ELECTRICĂ

Instalația electrică trebuie realizată de către personal calificat. Instalația electrică a aparatului, în sala de baie, trebuie efectuată conform normelor în vigoare din țara respectivă (NF C 15-100 în Franța).

Alimentarea electrică a instalației cablate în prealabil de instalator trebuie să fie clasa 1, utilizând fir de 3x0.75 mm².

- 1 - Conectați alimentarea electrică la un racord cu 3 contacte (nu e furnizat) într-o casetă IP55 (tip Sarel 01650 sau similar) instalată în prealabil, respectând următoarele culori:
Maro = fază
Albastru = neutru
Verde / Galben = împământare
- 2 - Această conectare electrică (priză) trebuie să fie destinată exclusiv alimentării aparatului și trebuie protejată de un disjunctiv de înaltă sensibilitate calibrat la 30 mA și protejat cu o siguranță de 16 A.
- 3 - **ATENȚIE:** Această casetă electrică trebuie să rămână accesibilă după montarea vasului de WC

8 MONTAREA ȘI DECUPAJUL PERETELUI DE MASCĂ

- 1 - Apropiati peretele de mască de suportul metalic deja fixat pe peretele de susținere
- 2 - Marcați locul prin care vor trece tijele filetate prin peretele de mască.
- 3 - Realizați apoi 2 găuri (Ø 25 mm) pe locurile marcate, astfel încât peretele de mască să se suprapună perfect cu suportul metalic.
- 4 - Apropiati piesa calapod **E** peste peretele de mască, poziționând cele 2 găuri în dreptul celor 2 tijele filetate.
- 5 - Trasați conturul interior al piesei calapod **E**, pe peretele de mască.
- 6 - Îndepărtați calapodul **E** și decupați peretele de mască în funcție de marcajul trasat.
- 7 - Finalizați instalarea completă a peretelui de mască (montați faianța, dacă este cazul)
- 8 - Notă: dacă doriți să montați faianță pe peretele de mască, trebuie să decupați faianța în același mod cu peretele de mască.

9 RACORDĂRI

ATENȚIE: Înainte de a efectua diferite racordări, verificați următoarele:

- 1 - Controlați dacă tijele filetate sunt înșurubate corect în suportul metalic și au lungimea corectă. Altfel, ornamentele de plastic **M** pot cădea de pe capacul tijelor filetate.
- 2 - Apropiati calapodul **E** și fixați-l pe tijele filetate.

9a RACORDUL LA CHIUVEȚĂ

Dacă doriți să racordați o chiuvetă la **SANICOMPACT® Star/SANICERAMIC 3®**,

- 1 - Decupați dopul de pe **SANICOMPACT® Star/SANICERAMIC 3®** cu un cutter, ca în figura 9a. Debavurați bine.
- 2 - Fixați tubul flexibil **I** cu un colier **J** și apoi strângeți cu un clește.
- 3 - Trageți celălalt capăt al tubului flexibil **I** și racordați-l cu ajutorul colierului **K**, la tubul Ø 40 mm de la evacuarea chiuvetei – tub ce a fost montat în prealabil.

9b RACORDUL LA CONDUCTA DE EVACUARE

- 1 - Introduceți tubul **L** în tubul de evacuare al aparatului.
- 2 - Racordați clapeta antiretur **G** la tubul de evacuare, cu ajutorul unui colier **H**.
- 3 - **ATENȚIE:** Clapeta trebuie să fie instalată obligatoriu vertical (săgeata să fie orientată către sus).
- 4 - Conectați tubul de evacuare la clapeta antiretur, prin tragere, și fixați folosind colierul **H**.

9c. RACORDUL LA CONDUCTA DE ALIMENTARE CU APĂ

Conectați extremitatea tubului de alimentare cu apă, la racordul de intrare efectuat în prealabil.

10 MONTAJUL VASULUI DE WC

Odată efectuate racordările,

- 1 - Inșurubați tuburile **D** pe tijele filetate
- 2 - Amplasați vasul de WC pe tijele filetate, fără să înșurubați piulițele.

11 NORME

12 PUNEREA ÎN FUNCȚIUNE ȘI PROGRAMAREA

12a PUNEREA ÎN FUNCȚIUNE

- 1 - Conectați aparatul la alimentarea electrică. așteptați 20 de secunde pentru a se realiza inițializarea aparatului. Pentru a obține o bună clătire, deschideți robinetul de admisie a apei până în punctul maxim. **Porniți ciclul normal apăsând pe partea gri închis a butonului integrat în WC.** Aruncați câteva foi de hârtie igienică în WC, apoi efectuați, din nou, un alt ciclu.
- 2 - Lăsați să curgă robinetul chiuvetei. Aparatul se pune în funcțiune automat.
- 3 - Apăsăți încă o dată butonul de pe vasul de WC și verificați perfectă etanșeitate a tuturor racordurilor.
- 4 - **ATENȚIE:** robinetul de la chiuvetă trebuie să se închidă perfect etanș. O scurgere, cât de mică, poate provoca pornirea repetată a aparatului **SANICOMPACT® Star/SANICERAMIC 3®**, în mod inutil.

12a PROGRAMAREA

Durata de alimentare cu apă a aparatului dvs **SANICOMPACT® Star/SANICERAMIC 3®** variază în funcție de ciclul ales.

Ciclu economic (setat implicit, tasta gri deschis) :

19 secunde și 3,8L : în primele 10 secunde se declanșează clătirea WC-ului cu apă, apoi pompa se pune în funcțiune pentru o durată de 7 secunde (din care 7 secunde, WC-ul continuă să fie clătit cu apă); în final, WC-ul se va umple din nou timp de 2 secunde.

Dacă este necesar, aveți posibilitatea de a prelungi durata primei clătiri a ciclului economic până la 16 secunde dacă durata setată implicit nu realizează o spălare optimă.

Ciclu normal (tasta gri închis) :

25 secunde și 5L : în primele 16 secunde se declanșează clătirea WC-ului cu apă, apoi pompa se pune în funcțiune pentru o durată de 5 secunde (din care 3 secunde, WC-ul continuă să fie clătit cu apă); în final, WC-ul se va umple din nou timp de 2 secunde.

Pentru a modifica programarea :

- Apăsăți pe tasta ECO (tasta gri deschis) timp de 5 secunde
- Motorul se va pune în funcțiune timp de 2 secunde, ceea ce semnifică faptul că ați intrat în modul de programare.
- Apoi, la fiecare apăsare a tastei gri închis, măriți durata ciclului economic cu câte o secundă : fiecare apăsare este validată de o scurtă punere în funcțiune a motorului.
- La fiecare apăsare a tastei gri deschis, micșorați durata ciclului economic cu câte o secundă : fiecare apăsare este validată de o scurtă punere în funcțiune a motorului.

Pentru a ieși din modul de programare :

- Așteptați 5 secunde fără a mai apăsa pe nicio altă tastă.

La final, motorul se va pune în funcțiune automat timp de 2 secunde, ceea ce semnifică faptul că ați ieșit din modul de programare.

Remarca 1 : durata minimă a primei clătiri a ciclului normal este de 19 secunde (programare setată implicit) și durata maximă este de 25 secunde.

Remarca 2 : ciclul normal nu poate fi modificat.

13 FINISAREA

- 1 - Repoziționați vasul WC pe tijele filetate.
- 2 - Plasați rondellele **L**, din PVC alb, pe fiecare tijă filetată și strângeți apoi piulițele **B** M10. Apoi montați ornamentele **M** care ascund piulițele **B**.
- 3 - Decupați calapodul **E**, acum pe post de garnitură, care depășește vasul WC la exterior.
- 4 - Realizați la final, un tur de silikon, între vasul de WC și peretele de mască.

14 UTILIZARE

- 1 - Aparatul **SANICOMPACT® Star/SANICERAMIC 3®** se utilizează ca un WC clasic și nu necesită o întreținere specială.
- 2 - **ATENȚIE: Nu se acordă garanție decât în cazul utilizării aparatului pentru evacuarea hârtiei igienice, materiilor fecale și apelor uzate igienico-sanitare. În cazul unor deteriorări ale aparatului provocate de: tocarea unor corpuri străine precum vată, tampoane, șervețele igienice, șervețele parfumate, produse alimentare, prezervative, păr, cărpe, obiectele din lemn, plastic sau metal (ex: agrafe de păr), materiale de construcție; sau de pomparea unor lichide precum solvenți sau uleiuri, acestea nu intră în cadrul garanției acordate.**
- 3 - **ATENȚIE:** În cazul unei întreruperi mai lungi de curent sau a unei absențe prelungite de acasă, închideți alimentarea cu apă.
- 2 - **Acest aparat nu trebuie utilizat de persoanele (inclusiv copiii) cu deficiențe fizice, senzoriale sau psihice sau de persoanele care nu au experiență și/sau cunoștințele necesare pentru folosirea acestuia, cu excepția cazului în care sunt supravegheate sau au primit instrucțiuni privind utilizarea aparatului de la o persoană care răspunde de siguranța lor. Supravegheați copiii pentru ca aceștia să nu se joace cu aparatul.**

15 CURĂȚARE / DETARTRAJ

- Pentru a detartra și curăța WC-ul echipat cu dispozitivul de tocare-pompare, utilizați în mod regulat un detartrant corespunzător (de exemplu detartrant pentru sanpompe de la SFA, care este conceput pentru a îndepărta tartrul ținând cont de piesele din interiorul aparatului dvs.).
- Pentru a evita acumularea de calcar în interiorul aparatului de tocare, se recomandă curățarea regulată. Pentru aceasta, debransați aparatul de la sursa electrică de alimentare, lăsați să curgă în WC o doză de detartrant, lăsați câteva ore, apoi rebransați aparatul la sursa electrică de tensiune. Trageți de câteva ori apa la WC, pentru a clăti.

Frecvența acestei operațiuni de detartrare depinde de duritatea apei din regiunea în care locuiți. Vă recomandăm să repetați această operație, de cel puțin două ori pe an.

16 SERVICE

În caz de pană sau funcționare anormală, vă rugăm adresați-vă serviciului Asistență Clienți. Orice intervenție la partea electrică a aparatului se va efectua doar de către un tehnician autorizat.

ATENȚIE: Înaintea oricăror intervenții, debransați aparatul de la priza de alimentare electrică.

17 GARANȚIE

Aparatul beneficiază de 2 ani garanție începând cu data cumpărării, cu condiția ca instalarea și utilizarea aparatului să fie conforme cu instrucțiunile din acest manual.

1 VŠEOBECNÉ INFORMACE

SANICOMPACT® Star/SANICERAMIC 3® je závěsná WC mísa vybavená rozměňovačem a čerpadlem pro odvod odpání vody z WC a umyvadla

SANICOMPACT® Star/SANICERAMIC 3® smí být instalován pouze se speciálním nosným rámem dodávaným s přístrojem.

SANICOMPACT® Star/SANICERAMIC 3® je určen výhradně k domácímu použití.

Správná funkce a využití vysoké výkonnosti a spolehlivosti přístroje vyžaduje přísné dodržování instrukcí k instalaci a k údržbě, obsažených v tomto návodu a především pokynů označených:

"⚠" Pokyn, jehož nerespektování může způsobit ohrožení bezpečnosti osob.

"⚠" Pokyn upozorňující na nebezpečí ohrožení elektrickým proudem.

"POZOR" Pokyn, jehož nerespektování může způsobit poruchu funkce přístroje.

Pro veškeré další informace kontaktujte náš zákaznický servis.

PRINCIP FUNKCE

SANICOMPACT® Star/SANICERAMIC 3® je ovládán elektronickým pramátorem.

Může pracovat ve 2 funkcích:

- Rozměňování/čerpání odpadu z WC. Spuštění se provádí lehkým stiskem jedné ze dvou šedých částí (světle šedá: úsporné splachování, tmavě šedá: běžné splachování) tlačítka integrovaného do mízy.

- Čerpání vody z umyvadla: spuštění je automatické. Doba funkce závisí na objemu vody, kterou je třeba odčerpat.

2 SEZNAM DODÁVANÝCH DÍLŮ

3 ROZMĚRY

4 ROZSAH POUŽITÍ A TECHNICKÉ ÚDAJE ZAŘÍZENÍ SANICOMPACT® Star

| Použití | Čerpání WC Čerpání umyvadla |
|---------------------------------|--------------------------------|
| Typ | C45 |
| Vertikální odpad max. | 3 m |
| Napětí | 220-240 V |
| Frekvence | 50 Hz |
| Max. příkon | 500 W |
| Max proud | 2,5 A |
| Max. teplota odpadní vody | 35°C |
| Elektrická klasifikace (třída) | I |
| Elektrické krytí | IP44 |
| Hmotnost (včetně nosného rámu). | 28 Kg |

POZOR: jakékoliv jiné použití, než uvedené v návodu, je zakázané.

5 KŘIVKA VÝKONU

6 POMĚR VÝŠKA A VZDÁLENOST ČERPÁNÍ

7 PŘÍPRAVA INSTALACE

Tato příprava má za cíl určit pozici mísy (výška rámu), přívodu (voda, elektrický proud) a připojení (odpadní tlakové potrubí, přívod od umyvadla).

POZOR: před začátkem instalace

SANICOMPACT® Star/SANICERAMIC 3® se ujistěte, že nosná zeď je dostatečně robustní. Její tažná nosnost musí být min. 120 kg v každém bodě upevnění nosného rámu.

7a UPEVNĚNÍ MÍSY DO PODPĚRNÉHO RÁMU

1 - Oddělte mísu a šablonu **E** od nosného rámu (toto provizorní spojení je určeno pouze pro transport).

2 - Umístěte sestavu závitové tyče **A** / podložky **G** / matky **B** / do podlouhlých otvorů rámu, aniž byste je utahovali.

3 - Nastavte délku přesahu závitových tyčí na $L = 50 \text{ mm} + x$ (x = síla předstěny : např. sádrokarton + obklady).

4 - Nastavte vzdálenost závitových tyčí podle vzdálenosti otvorů v míse.

5 - Utáhněte obě matky pro zajištění závitových tyčí v rámu.

6 - Umístěte 2 ochranné obaly **D** na tyče **A**.

7b NASTAVENÍ VÝŠKY RÁMU

1 - Umístěte celek rámu + mísy k nosné zdi.

2 - Nastavte výšku mísy od země nastavením délky závitových tyčí **A** nožiček **N**.

3 - Sundejte mísu z rámu.

4 - Zkontrolujte horizontálnost rámu.

5 - Zajistěte poté nožičky matkami **B** na závitových tyčích **A**.

7c UPEVNĚNÍ RÁMU NA NOSNOU ZEĎ

1 - Umístěte nosný rám k nosné zdi.

2 - Zkontrolujte, aby rám dobře přiléhal k této zdi.

3 - Zakreslete předpokládané úchyty rámu (4 otvory v horní části rámu a 2 otvory ve spodní).

4 - **POZOR:** Pokud není Vaše zeď zcela vertikální, kompenzujte odstup od zdi pomocí podložek.

Kompenzace se provádí skládáním plochých podložek (nejsou součástí dodávky) mezi rám a nosnou zeď.

5 - Zvolte upevnění (rám/zeď) podle materiálu nosné zdi (používejte vruty min. 8 x 120 mm – tyto díly nejsou součástí dodávky).

6 - Vyvrtejte otvory do zdi pomocí vrtáku – není dodáván – vhodného pro zvolené uchycení.

7 - Upevněte rám na zeď.

8 - **POZOR:**

Vzdálenost mezi nosnou zdí a vnitřní stranou předstěny smí být maximálně 100 mm.

V každém případě musí předstěna plošně přiléhat na nosný rám.

7d PŘÍVOD VODY PRO SPLACHOVÁNÍ

1 - Přívod vody musí být zhotoven z trubky 14/16 s ukončením (samečkem) 20/27 – není dodáváno.

2 - Přívod vody musí vést horní částí rámu.

3 - **POZOR:** je nezbytné nainstalovat uzavíratelný ventil na 1/4 otáčky, který zůstane přístupný po instalaci mísy.

4 - **POZOR:** trubka musí být ukotvena, aby se zamezilo jakémukoliv pohybu během připojování přístroje.

5 - **POZOR:** Pro optimální spláchnutí je třeba, aby tlak v ústí ventilu byl **min. 1,7 baru.**

7e ODPADNÍ TLAKOVÉ POTRUBÍ

1 - Vedení odpadní vody musí být zhotoveno z trubky z PVC, nebo ABS o \varnothing 32 mm.

2 - Protáhněte konec trubky horní částí rámu.

3 - **POZOR:** Trubka \varnothing 32 mm musí být pevně zakotvena.

4 - Aby se zabránilo sifónovému efektu, nainstalujte v nejvyšším bodě odpadního potrubí přívzdušňovací hlavici proti podtlaku, nebo zvyšte \varnothing horizontální části potrubí.

7f PŘÍVOD VODY Z UMYVADLA

1 - Provedte připojení umyvadla potrubím z PVC či ABS o \varnothing 32 mm, nebo 40 mm.

2 - Protáhněte konec trubky jedním z otvorů nahoře vpravo, nebo nahoře vlevo, podle umístění umyvadla.

3 - **POZOR:** konec trubky musí mít \varnothing 40 mm a musí být ukotven.

7g ELEKTRICKÁ INSTALACE

Připojení na elektrický rozvod smí být provedeno až po ukončení vlastní instalace!

Elektrickou instalaci musí provést oprávněný kvalifikovaný pracovník při respektování příslušných norem a předpisů. Přívod el. proudu realizován pouze pro **SANICOMPACT® Star/SANICERAMIC 3®**.

Zařízení **SANICOMPACT® Star/**

SANICERAMIC 3® není určeno k umístění v zónách 1,2 definovaných prostorů v koupelnách a sprchách dle ČN 332000-7-701. To platí pro **SANICOMPACT® Star/ SANICERAMIC 3®** i pro umístění jeho připojení na el. rozvod. **SANICOMPACT® Star/ SANICERAMIC 3®** lze instalovat v zóně 3 koupelny dle ČN 332000-7-701 (min. 0,6 mm od okraje vany či sprchové vaničky) a všech jiných místnostech.

SANICOMPACT® Star/SANICERAMIC 3® smí být připojen na el. obvod odpovídající platným českým normám a předpisům (ČN 332000-4-41 a normy související). Elektrický obvod zařízení **SANICOMPACT® Star/SANICERAMIC 3®** musí být chráněn proudovým chráničem s jmenovitým vybavovacím proudem nepřesahujícím 30 mA a samostatným jištěním 16 A.

Pro přívod elektrického proudu použijte přívody např. NYM nebo NYY 3x1,5 mm² do, na nosné zdi, umístěné krabice IP55 (není součástí dodávky).

Dodržujte následující barevné značení:

| | |
|--------------|-------------------|
| Hnědá | = fáze |
| Modrá | = neutrální vodič |
| Zelená/žlutá | = uzemnění |

POZOR: elektrická krabice IP55 musí být přístupná i po instalaci mísy.

8 MONTÁŽ A VYŘÍZNUTÍ PŘEDSTĚNY

- 1 - Přiložte předstěnu k rámu předběžně uchycenému k nosné zdi.
- 2 - Zakreslete umístění podpěrných tyčí mísy na předstěnu.
- 3 - Vyvrtejte 2 otvory (Ø 25 mm) pro závitové tyče tak, aby předstěna zcela dolehla na nosný rám.
- 4 - Přiložte šablonu **E** na předstěnu a umístěte oba otvory na podpěrné tyče mísy.
- 5 - Obkreslete vnitřní obrys šablony **E** na předstěnu.
- 6 - Odeberte formu **E** a vyřízněte sádkkarton podle linky.
- 7 - Dokončete celkovou instalaci předstěny (případně obložte dlaždicemi).
- 8 - **Poznámka:** případný obklad předstěny musí být vyříznut identickým způsobem.

9 PŘIPOJENÍ

POZOR: než připojíte jednotlivé přípojky, dejte pozor na následující:

- 1 - Zkontrolujte, zda jsou závitové tyče správně našroubované do rámu a mají správnou délku. Pokud ne, kryty matek nebudou držet na svém místě.
- 2 - Odstraňte ze šablony **E** vnitřní výztuhy a umístěte ji na závitové tyče mísy.

9a PŘIPOJENÍ UMYVADLA

Pokud chcete připojit k **SANICOMPACT® Star/ SANICERAMIC 3®** umyvadlo,

- 1 - Odřízněte víčko nálišku pro připojení umyvadla a řez očistěte.
- 2 - Upevněte prvek **I** na nálišek sponou **J** a utáhněte ji kleštěmi.
- 3 - Natáhněte a spojte prvek **I** s připravenou trubkou od umyvadla. Upevněte jej sponou **K**.

9b PŘIPOJENÍ ODPADNÍHO TLAKOVÉHO POTRUBÍ

- 1 - Nasuňte prvek **F** na výstup z čerpadla.
- 2 - Pomocí spony **L** upevněte zpětný ventil **G** k připravenému odpadnímu potrubí.
- 3 - **POZOR: zpětný ventil musí být vertikálně (šipkou ukazovat nahoru).**
- 4 - Natáhněte a sponou **L** spojte výstup z čerpadla se zpětným ventilem.

9c PŘIPOJENÍ PŘÍVODU VODY

Našroubujte tlakovou hadici přístroje na připravený přívod vody.

10 MONTÁŽ MÍSY

Jakmile provedete všechna připojení,

- 1 - Nasuňte upravené trubky **D** na závitové tyče.
- 2 - Nasadte mísu na podpěrné závitové tyče, aniž byste našroubovali matky **E**.

11 NORMY

12 UVEDENÍ DO CHODU A PROGRAMOVÁNÍ

12a UVEDENÍ DO CHODU

- 1 - Připojte zástrčku do sítě. Vyčkejte 20 vteřin: provede se inicializace přístroje. Otevřete naplnu kohoutek vody, aby bylo dosaženo dokonalého splachování. Spust' te běžný cyklus lehkým stisknutím tmavě šedé části tlačítka. Vhodte několik listů toaletního papíru do mísy a poté spust' te cyklus znovu.
- 2 - Po ukončení cyklu otevřete armaturu umyvadla a nechte vodu téci, přístroj by se měl spustit automaticky.
- 3 - Opět sejměte mísu a zkontrolujte těsnost všech připojení.
- 4 - **POZOR:** Armatura umyvadla musí být dokonale těsná. Seběmenší netěsnost způsobuje nevhodná spuštění **SANICOMPACT® Star/SANICERAMIC 3®**.

12b PROGRAMOVÁNÍ

Doba splachování vašeho přístroje **SANICOMPACT® Star/SANICERAMIC 3®** je různá dle vybraného cyklu.

Úsporné splachování (výchozí, světle šedá část tlačítka): 19 vteřin a 3,8L: splachování mísy po dobu 10 vteřin, čerpadlo se spustí na dobu 7 vteřin (po dobu 7 vteřin, mísa se bude nadále naplňovat), poté se mísa naplní znovu po dobu 2 vteřin. Pokud je to nezbytné, máte možnost prodloužit dobu trvání prvního splachování úsporné cyklu až na 16 vteřin, pokud výchozí doba není dostačující.

Běžné splachování (tmavě šedé tlačítko):

25 vteřin a 5L: mísa je splachována během 16 vteřin, čerpadlo se následně spustí na dobu 7 vteřin (po dobu 7 vteřin se mísa nadále plní), poté se mísa znovu naplní po dobu 2 vteřin.

Pro provedení změnu programování:

- Stiskněte tlačítko ECO (světle šedé) po dobu 5 vteřin.
- Motor se spustí za 2 vteřiny, znamená to, že jste se dostali do režimu programování.
- Každým stiskem tmavě šedé části tlačítka prodloužíte délku trvání Eco cyklu o jednu vteřinu: každý impuls je potvrzen krátkým spuštěním motoru.
- Každým stiskem světle šedé části tlačítka zkrátíte Eco cyklus o jednu vteřinu: každý impuls je potvrzen krátkým spuštěním motoru.

Pro opuštění režimu programování:

Vyčkejte 5 vteřin, aniž byste stiskli jakékoliv tlačítko.

Motor se spustí po 2 vteřinách, to znamená, že jste opustili režim programování.

Poznámka 1: minimální doba prvního splachování běžného cyklu je 10 vteřin (výchozí programování) a maximální doba je 16 vteřin.

Poznámka 2: cyklus běžného splachování nelze upravit.

13 ZÁVĚREČNÉ ÚPRAVY

- 1 - Nasadte zpět mísu na závitové tyče.
- 2 - Nasadte bílé podložky z PVC **L** na závitové tyče a utáhněte matky M10 **E**. Poté nasadte kryty matek **M**.
- 3 - Odřízněte šablonu **E**, sloužící jako těsnění, v místech, kde přesahuje obvod mísy.
- 4 - Utěsňte mísu dokola silikonovým tmelem.

14 POUŽÍVÁNÍ

- 1 - Toalety **SANICOMPACT® Star/ SANICERAMIC 3®** se používají stejným způsobem jak o běžné toalety a nevyžadují zvláštní údržbu.
- 2 - **POZOR: stejně jako normální WC slouží SANICOMPACT® Star/SANICERAMIC 3® k zpracování výhradně vody, toaletního papíru a fekálií. Z tohoto důvodu je záruka poskytována pouze pro toto použití. Odpady jako např. chemikálie (kyseliny, žíraviny, prostředky s vysokou koncentrací chloru, rozpouštědla apod.), oleje, barvy, tampony, prezervativy, hygienické vložky, textilie, tvrdé předměty, písek, kameny, abnormální množství vlasů apod., mohou způsobit poruchu přístroje, na kterou se nevztahuje záruka.**
- 3 - **POZOR:** v případě výpadku elektrického proudu, nebo při delší nepřítomnosti uzavřete přívod vody do koupelny a přístroj nepoužívejte.
- 4 - **Toto zařízení není určeno pro osoby (včetně dětí), jejichž tělesné, smyslové nebo duševní schopnosti jsou omezeny, nebo jimž chybí zkušenosti a znalosti, pokud nejsou pod dohledem a nedostává se jim nezbytných pokynů pro používání zařízení pomocí osoby odpovídající za jejich bezpečnost. Děti mějte pod dohledem a dohlédněte, aby si s přístrojem nehrály.**

15 ČIŠTĚNÍ A ODVÁPŇENÍ

- Pro čištění **SANICOMPACT® Star/ SANICERAMIC 3®** používejte **SFA** Antikalk esivní čistící prostředky.
- V zájmu zamezení usazování vodního kamene uvnitř přístroje se doporučuje pravidelně provádět čištění. Odpojte přístroj od el. proudu, nalijte do mísy dávku SFA Antikalk, nechte několik hodin působit a opět připojte elektrické napájení přístroje. Propláchněte několikrát spláchnutím. Četnost tohoto procesu je průměrně dvakrát ročně, ale je třeba ji přizpůsobit tvrdosti Vaší vody.

16 POPRODEJNÍ SERVIS

V případě poruchy, nebo špatné funkce se obraťte na techniky zákaznického servisu, kteří Vám případně poradí nejbližší autorizovaný servis.

Veškeré zásahy do elektrických součástí musí být prováděny kvalifikovanou osobou.

POZOR: před jakémkoliv zásahem na přístroji odpojte elektrické napájení.

17 ZÁRUČNÍ PODMÍNKY

Pro tento přístroj poskytujeme záruku v trvání 2 roky od data zakoupení za předpokladu dodržení záručních podmínek.

Záručními podmínkami jsou veškeré požadavky uvedené v:

- Návod k instalaci a používání
- Podrobná specifikace odpadního tlakového potrubí pro výrobky SFA.
- Podrobná specifikace používání výrobků SFA.

SANICOMPACT® STAR/SANICERAMIC 3®

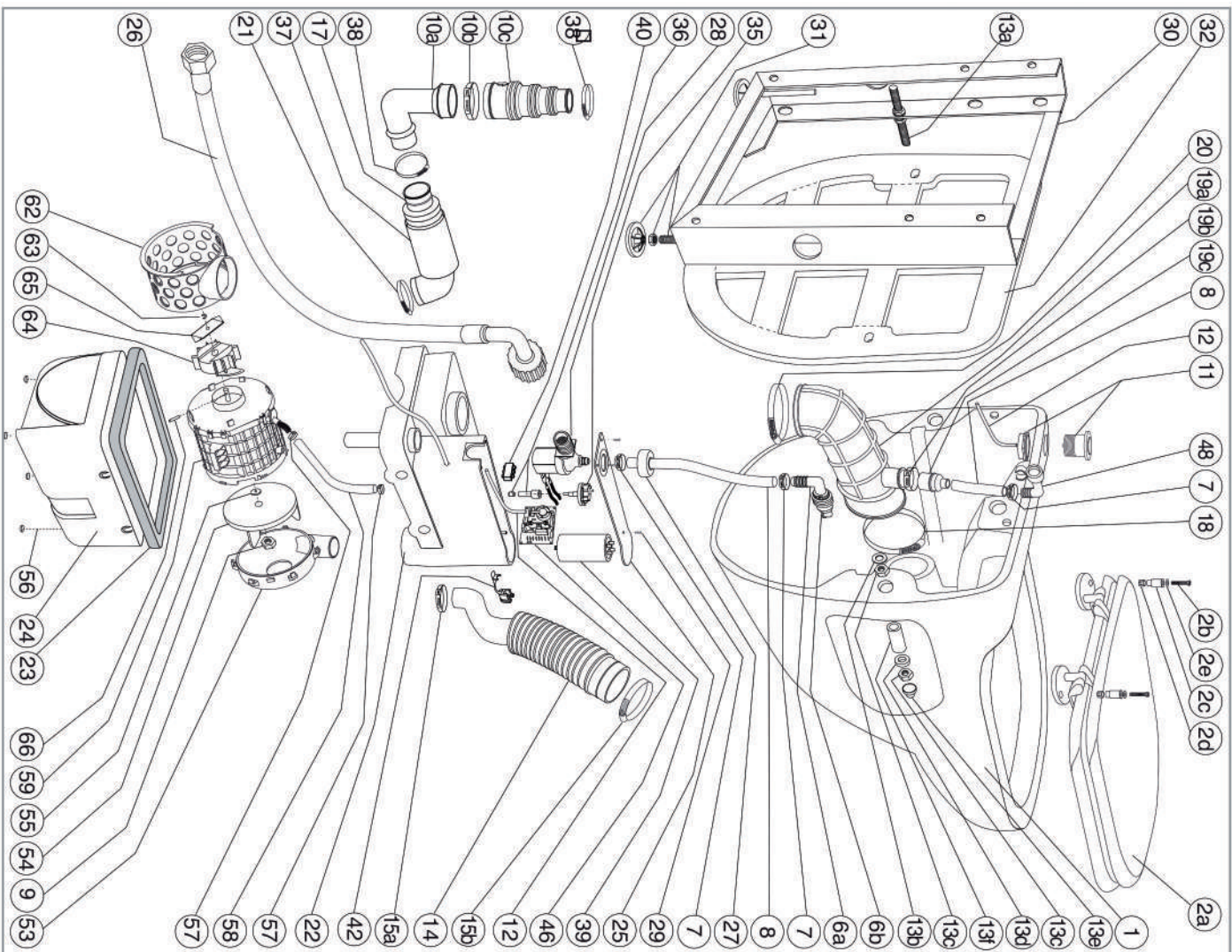

- FRANCE**
SOCIÉTÉ FRANÇAISE D'ASSAINISSEMENT
 41 bis avenue Bosquet - 75007 Paris
 Tel. +33 1 44 82 39 00
 Tel. +33 1 44 82 39 01
 Fax +33 1 44 82 39 01
- UNITED KINGDOM**
SANIFLO Ltd.
 Howard House, The Runway
 South Ruislip Middx.,
 H44 6 SE
 Tel. +44 208 842 0033
 Fax +44 208 842 1671
- IRELAND**
SANIRISH Ltd
 IDA Industrial Estate
 Edenderry - County Offaly
 Tel. +353 46 9733 102
 Fax +353 46 97 33 093
- AUSTRALIA**
SANIFLO (Australia) Pty Ltd
 Unit 9/10, 25 Gibsons Street
 Chastwood NSW 2067
 Tel. +61 298 826 200
 Fax +61 298 826 950
- DEUTSCHLAND**
SFA SANIBROY GmbH
 Waldstr. 23 Geb. B5 - 63128
 Dietzenbach
 Tel. (060 74) 30928-0
 Fax (060 74) 30928-90
- ITALIA**
SFA ITALIA spa
 Via del Benessere, 9
 27010 Szarano (PV)
 Tel. 03 82 61 81
 Fax 03 82 61 8200
- ESPAÑA**
SFA S.L.
 C/ Vinylets, 1 - P.I. Can Vinylets
 08130 Sta. - Penyalta de Moya -
 Barcelona
 Tel. +34 93 544 80 76
 Fax +34 93 482 18 96
- PORTUGAL**
SFA, Lda.
 Sintra Business Park, ed 01-
 1º/2710-089 SINTRA
 Tel. +35 21 911 27 85
 Fax +35 21 957 70 00
- POCCИЯ**
SFA POCИЯ
 101000 Москва - Коммунальный переулок 9а
 Тел. (495) 268 29 51
 Факс. (495) 268 29 51
- SUISSE SCHWEIZ SUZZERA**
SFA SANIBROY AG
 Vorstad 4
 3390 Wangen a. A.
 Tel. + 41 (0)32 631 04 74
 Fax + 41 (0)32 631 04 75
- BENELUX**
SFA BENELUX B.V.
 Voltweg 4
 6101 XK Echt (NL)
 Tel. +31 475 487100
 Fax +31 475 485515
- SVENRIGE**
SANIFLO AB
 BOX 797
 S-191 27 Solentuna
 Tel. +46 (0)8-404 15 30
 info@saniflo.se
- POLSKA**
SFA POLAND Sp. z o.o.
 ul. Kolejowa 33
 05-092 Emlanki/Marszawa
 Tel. (+4822) 732 00 32
 Fax (+4822) 751 35 16
- ČESKÁ REPUBLIKA**
SFA-SANIBROY, spol. s r.o.
 Na Kosiřce čev. 081 - 180 00 PRAHA 8 -
 Libeň
 Tel. +420 266 712 855
 Fax. +420 266 712 856
- ROMANIA**
SFA SANIFLO S.R.L.
 Strada Leonard Niculesc, nr. 2A
 Timișoara 300454
 Tel. +40 256 245 092
 Fax +40 256 245 029
- TÜRKİYE**
SFA SANİHYDRO LTD STI
 Mecidiyeköy Cad No:36-B-Sarıcahan APT
 34394 MECDİYEKÖY - İSTANBUL
 Tel. +90 212 275 30 88
 Fax. +90 212 275 90 58
- CHINA**
SFA 中国
 上海市静安区石门二路333弄3号振安
 广场恒安大厦27C (200041)
 Tel. +86(0)21 6218 8869
 Fax. +86(0)21 6218 8970
- KOREA**
www.SFA.biz
 sales@saniflo-korea.kr
- South Africa**
SFA Africa
 www.saniflo.co.za
- BRAZIL**
SANITIT
 Rua Manuel da Nobrega 354-Paraiso
 CEP 04001-001 SAO PAULO / SP
 Tel. + 55 11 3262 2903
 www.sanifl.com.br

SERVICE HELPLINES

| | TEL | FAX |
|-------------------------|--------------------------------------|---------------------|
| France | 08467 660011 (Call from a land line) | 03 44 94 46 19 |
| United Kingdom | 1680 23 24 25 (LOW CALL) | 020 8842 1671 |
| Ireland | +1300 554 779 | + 353 46 97 33093 |
| Australia | 0800 82 27 82 0 | +61 2 9882 6950 |
| Deutschland | 0382 6181 | (060 74) 30928-90 |
| Italia | +34 93 544 80 76 | +39 0382 618200 |
| España | +35 21 911 27 85 | +34 93 482 18 96 |
| Portugal | +41 (0)32 631 04 74 | +35 21 957 70 00 |
| Suisse Schweiz Svizzera | | +41 (0)32 631 04 75 |
| Benelux | | +31 475 487100 |
| Sverige | | +46 (0)8-404 15 30 |
| Norge | | +46 (0)8-404 15 30 |
| Polska | | +48(22) 732 00 33 |
| Pocckия | | (495) 268 29 51 |
| Česká Republika | | +420 266 712 855 |
| Romania | | +40 256 245 092 |
| Türkiye | | +90 212 275 30 88 |
| 中国 | | +86(0)21 6218 8869 |
| Brazil | | +55 11 3262 2903 |

Service information : www.sfabiz

FR INFORMATIONS COMPLÉMENTAIRES IMPORTANTES

UK IMPORTANT ADDITIONAL INFORMATION

DE WICHTIGE ZUSÄTZLICHE INFORMATIONEN

IT INFORMAZIONI AGGIUNTIVE IMPORTANTI

ES INFORMACIÓN COMPLEMENTARIA IMPORTANTE

PT **BR** INFORMAÇÕES COMPLEMENTARES IMPORTANTES

NL BELANGRIJKE EXTRA INFORMATIE

SE ANNAN VIKTIG INFORMATION

DK VIGTIGE SUPPLERENDE OPLYSNINGER

NO VIKTIG TILLEGGSINFORMASJON

FI TÄRKEITÄ LISÄTIETOJA

PL WAŻNE INFORMACJE DODATKOWE

RU **UA** ВАЖНАЯ ДОПОЛНИТЕЛЬНАЯ ИНФОРМАЦИЯ

RO INFORMAȚII SUPLIMENTARE IMPORTANTE

CZ DŮLEŽITÉ DOPLŇUJÍCÍ INFORMACE

HU FONTOS TOVÁBBI INFORMÁCIÓK

CN 重要补充信息

HR VAŽNE DODATNE INFORMACIJE

AR معلومات إضافية هامة

| | | |
|---------------------|---|-------|
| FR | INFORMATIONS COMPLÉMENTAIRES IMPORTANTES | p. 3 |
| UK | IMPORTANT ADDITIONAL INFORMATION | p. 4 |
| DE | WICHTIGE ZUSÄTZLICHE INFORMATIONEN | p. 5 |
| IT | INFORMAZIONI AGGIUNTIVE IMPORTANTI | p. 6 |
| ES | INFORMACIÓN COMPLEMENTARIA IMPORTANTE | p. 7 |
| PT BR | INFORMAÇÕES COMPLEMENTARES IMPORTANTES | p. 8 |
| NL | BELANGRIJKE EXTRA INFORMATIE | p. 9 |
| SE | ANNAN VIKTIG INFORMATION | p. 10 |
| DK | VIGTIGE SUPPLERENDE OPLYSNINGER | p. 11 |
| NO | VIKTIG TILLEGGSINFORMASJON | p. 12 |
| FI | TÄRKEITÄ LISÄTIETOJA | p. 13 |
| PL | WAŻNE INFORMACJE DODATKOWE | p. 14 |
| RU UA | ВАЖНАЯ ДОПОЛНИТЕЛЬНАЯ ИНФОРМАЦИЯ | p. 15 |
| RO | INFORMAȚII SUPLIMENTARE IMPORTANTE | p. 16 |
| CZ | DŮLEŽITÉ DOPLŇUJÍCÍ INFORMACE | p. 17 |
| HU | FONTOS TOVÁBBI INFORMÁCIÓK | p. 18 |
| CN | 重要补充信息 | p. 19 |
| HR | VAŽNE DODATNE INFORMACIJE | p. 20 |
| AR | معلومات إضافية هامة | p. 21 |

1 AVERTISSEMENT

 Cet appareil est soumis à un contrôle qualité permanent dans une usine certifiée ISO 9001, ISO 14001. Cet appareil n'est pas destiné aux personnes âgées, aux enfants, aux personnes handicapées, aux personnes souffrant de troubles mentaux ou aux personnes souffrant de troubles de la vue, de l'audition ou de l'équilibre. Les capacités physiques, sensorielles ou mentales sont limitées, ou aux-quelles l'expérience et les connaissances font défaut, excepté si elles sont sous surveillance et reçoivent les instructions nécessaires pour utiliser l'appareil, avec l'aide d'une personne responsable de leur sécurité. Surveiller les enfants et veiller à ce qu'ils ne jouent pas avec l'appareil.

2 APPLICATIONS

Sanicompact® est une cuvette spéciale équipée d'un broyeur pompe destiné à évacuer les effluents sanitaires du WC et du lave-mains (selon modèle).

3 INSTALLATION

L'installation et le fonctionnement de votre appareil doivent respecter les réglementations locales et la norme EN 12056-4.

Afin d'optimiser les derniers développements techniques en matière d'acoustique inclus dans cet appareil, il est important :

- d'installer la cuvette en évitant que celle-ci ne touche une paroi de la pièce,
- de fixer correctement la tuyauterie d'évacuation en évitant des distances entre les fixations supérieures à un mètre.

RACCORDEMENT A L'ALIMENTATION EN EAU

Raccorder le tuyau d'alimentation en eau de l'appareil à un robinet à évier situé à 30cm minimum au-dessus du niveau de la bride.

Attention : la qualité du rinçage de la cuvette dépend de la pression d'eau. Pour un rinçage optimum, la pression en sortie de votre robinet doit être de 1,7 bar minimum.

Conseil : dans les régions où l'eau du réseau est sale ou sablonneuse, nous conseillons d'insérer un filtre supplémentaire entre le robinet d'arrêt et l'appareil, ceci pour éviter une intervention délicate suite à un encrassement de l'électrovanne.

RACCORDEMENT ÉLECTRIQUE

 N'effectuer le branchement électrique qu'une fois les raccordements définitifs terminés.

L'installation électrique doit être réalisée par un professionnel qualifié en électrotechnique.

L'appareil doit être placé de façon telle que la fiche de prise de courant soit accessible.

Le circuit d'alimentation de l'appareil doit être relié à la terre (classe I) et protégé par un disjoncteur différentiel haute sensibilité (30mA). Le raccordement doit servir exclusivement à l'alimentation de l'appareil. Si le câble de cet appareil est endommagé, il doit être remplacé par le fabricant ou son service après-vente.

Réglementation

Veillez à respecter les dispositions de la norme en vigueur dans le pays d'utilisation (France : NF C 15-100) concernant les volumes de protection d'une salle de bains.

4 MISE EN SERVICE

Brancher la prise de courant. Attendre 20 secondes : initialisation de l'appareil. Ouvrir le robinet d'eau à fond pour obtenir un bon rinçage. Démarrer le

cycle normal en appuyant sur la partie gris foncé. Jeter quelques feuilles de papier hygiénique dans la cuvette puis effectuer de nouveau un cycle.

Option lave-mains : laisser couler le robinet du lave-mains, l'appareil doit se mettre en marche automatiquement. Vérifier l'étanchéité des raccordements.

PROGRAMMATION

Sanicompact® est commandé par un programmeur électronique. La durée de fonctionnement de votre Sanicompact® varie selon le cycle choisi :

- Cycle éco (touche gris clair)

- Cycle normal (touche gris foncé)

Vous avez la possibilité si nécessaire d'allonger la durée du rinçage si celle par défaut n'est pas suffisante (pression d'alimentation faible).

Pour changer la programmation :

- Appuyez sur les 2 touches grisées simultanément et pendant 5 secondes (modèle sans option lave-mains).
- Appuyez sur la touche gris foncé pendant 5 secondes (modèle avec option lave-mains)
- Le moteur se met en marche pendant 2 secondes, cela signifie que vous êtes entré dans le mode de programmation.
- A chaque pression sur la touche gris foncé, vous augmentez la durée du cycle de rinçage d'une seconde : chaque impulsion est validée par une brève mise en route du moteur.
- A chaque pression sur la touche gris clair, vous

diminuez la durée du cycle de rinçage d'une seconde : chaque impulsion est validée par une brève mise en route du moteur.

Pour sortir du mode de programmation : ne faites rien pendant plusieurs secondes. Le moteur se met en marche pendant 2 secondes, cela signifie que vous êtes sorti du mode de programmation. Remarque : le cycle modifié reste mémorisé même après coupure du courant.

FONCTIONNEMENT LAVE-MAINS

Pour l'évacuation des eaux usées d'un lave-mains : le démarrage est automatique* (selon le modèle). Attention à bien vérifier que votre lavabo connecté au Sanicompact est fermé après utilisation et qu'il ne fuit pas.

5 MAINTENANCE

ATTENTION !!!

En cas d'absence prolongée, il est impératif de couper l'alimentation générale en eau et de protéger l'installation contre le gel.

NETTOYAGE/DÉTARTRAGE

Pour détartrer et nettoyer le broyeur et la cuvette, utiliser régulièrement comme le détartrant spécial SANIBROYEUR de SFA, qui est conçu pour enlever le tartre tout en respectant les organes internes de votre appareil.

6 INTERVENTIONS ÉVENTUELLES



DANS TOUS LES CAS, DÉBRANCHER LA PRISE ÉLECTRIQUE DU BROYEUR

| ANOMALIE CONSTATÉE | CAUSES PROBABLES | REMÈDES |
|--|--|---|
| <ul style="list-style-type: none"> • Après avoir appuyé sur le bouton de chasse (24), le cycle ne s'enclenche pas | <ul style="list-style-type: none"> • Appareil non branché ou alimentation électrique défectueuse | <ul style="list-style-type: none"> • Brancher l'appareil, vérifier l'alimentation électrique • Consulter un dépanneur agréé |
| <ul style="list-style-type: none"> • Le cycle s'enclenche mais l'eau coule peu dans la cuvette | <ul style="list-style-type: none"> • Le filtre d'entrée de l'électrovanne (28) est colmaté • Débit d'alimentation en eau insuffisant | <ul style="list-style-type: none"> • Nettoyer le filtre de l'électrovanne • Modifier l'installation |
| <ul style="list-style-type: none"> • Le cycle s'enclenche mais l'eau ne coule pas dans la cuvette | <ul style="list-style-type: none"> • Votre robinet d'arrêt est fermé • L'électrovanne (28) est défectueuse | <ul style="list-style-type: none"> • Ouvrir votre robinet d'arrêt • Consulter le service clients SFA |
| <ul style="list-style-type: none"> • Le cycle se déroule correctement, le moteur tourne mais l'eau dans la cuvette est aspirée lentement ou pas du tout | <ul style="list-style-type: none"> • Débit d'alimentation en eau insuffisant • Le clapet du siphon (23) n'est plus étanche | <ul style="list-style-type: none"> • Augmenter la durée de rinçage (programmation) • Nettoyer ou remplacer le clapet siphon (23). |
| <ul style="list-style-type: none"> • Le cycle se déroule correctement, mais il reste beaucoup d'eau dans la cuvette | <ul style="list-style-type: none"> • La hauteur d'évacuation est trop importante • Le clapet anti-retour fuit | <ul style="list-style-type: none"> • Modifier l'installation • Nettoyer ou changer le clapet |
| <ul style="list-style-type: none"> • Le moteur tourne avec un bruit de crécelle ou bourdonne et ne tourne pas | <ul style="list-style-type: none"> • Moteur bloqué par un corps étranger • Problème moteur ou système de commande | <ul style="list-style-type: none"> • Enlever le corps étranger • Sinon, consulter un dépanneur agréé |
| <ul style="list-style-type: none"> • L'appareil se remet en marche par intermittence | <ul style="list-style-type: none"> • Les appareils sanitaires raccordés fuient • Le clapet anti-retour fuit | <ul style="list-style-type: none"> • Contrôler l'installation en amont • Nettoyer ou changer le clapet anti retour |
| <ul style="list-style-type: none"> • Des odeurs sortent du siphon du lave-mains | <ul style="list-style-type: none"> • Le siphon du lave-mains est désamorcé | <ul style="list-style-type: none"> • Installer un casse-vide |
| <ul style="list-style-type: none"> • L'eau du lave mains ne s'évacue pas automatiquement | <ul style="list-style-type: none"> • Siphon lave-mains encrassé • Problème commande automatique | <ul style="list-style-type: none"> • Nettoyer le siphon • Consulter un dépanneur agréé |

7 CONDITIONS DE GARANTIE

L'appareil est garanti deux ans à compter de sa date d'achat sous réserve d'une installation et d'une utilisation conformes à la présente notice.



Ne sera prise en compte par la garantie que l'évacuation de papiers hygiéniques, matières fécales et eaux sanitaires. Tout dommage causé à l'appareil par le broyage de corps étrangers tels que coton, tampons périodiques, serviettes hygiéniques, lingettes, produits alimentaires, préservatifs, cheveux, objets en métal, en bois ou en plastique, ou le pompage de liquides tels que solvants ou huiles n'entrerait pas dans le cadre de la garantie.

1 DESCRIPTION

 This device is (manufactured in a factory which is quality) certified to ISO 9001, ISO 14001. This device is not designed for persons (including children) with limited physical, sensory or mental abilities, or those with minimal experience and knowledge, unless they are monitored and are given the necessary instructions for using the device, with the help of a person responsible for their safety. Monitor children and make sure they do not play with the device.

2 APPLICATIONS

Sanicompact © is a specially designed WC with an integral pump / macerator to discharge WC and washbasin waste*. (*: depending on the model).

3 INSTALLATION

The fitting and working of your appliance must meet local regulations and the EN 12056-4 standard. To optimise the latest technical developments concerning soundproofing incorporated into this unit, it is important to:

- position the WC pan so that it is not in contact with a partition or wall of the room
- place the WC pan on a perfectly level surface
- fix the discharge pipe correctly, with distances of not more than one metre between the fastenings.

CONNECTION TO THE WATER SUPPLY

Connect the water supply hose to a shut off valve. Caution: The quality of the rinsing of the bowl depends on the water pressure.

WARNING: for a correct rinsing, the water pressure should be at least 25 PSI (1,7 bars).

Note: In an area where water is not pure (dirty, sandy), we advise you to add a filter between the shut off valve and the toilet to prevent clogging of the solenoid valve.

CONNECTION TO THE ELECTRICAL SUPPLY

 The electrical installation should be carried out by a qualified person. The unit requires a 220/240V single phase AC 50 Hz supply (UK specification).

The power supply circuit of the appliance must be earthed (Class I) and protected by a GFCI high sensitivity (30mA). Warning: Ensure the electricity is turned OFF at the main switch board before wiring to connector.

All wiring must conform to BS7671, 1992 requirements for electrical installations. Do not connect the unit to a conventional plug and socket. It must be wired into a fused, unswitched, fixed wiring connector fitted with a 5 amp fuse. The wires in the mains lead are coloured in accordance with the following code:

Brown - Live
Blue - Neutral
Green/Yellow - Earth

The connection must be used exclusively to power the device. All work on cable, pressure chamber and motor should only be carried out by a qualified Saniflo servicing agent, as special tools are required. Please do not cut/shorten the electrical supply cable which can make it very difficult to remove in the event of a service requirement.

4 COMMISSIONING THE UNIT

Connect to the power supply. Wait 20 seconds: appliance initializing.

Open the water tap to rinse well. Start the normal flush by pressing the dark grey button. Put a few sheets of toilet paper down in the bowl and flush again.

PROGRAMMING

SANICOMPACT® Eco is controlled by an electronic programmer. Duration of operation varies according to the cycle chosen.

- Eco flush (light grey button)

- Normal flush (dark grey button)

You can lengthen the rinse if the default flush is not enough. (Low supply pressure)

To re-programme:

- Press the two grey buttons at the same time for 5 seconds. (model without wash basin option)
- Press the dark grey button for 5 seconds (model with wash basin option)
- The motor runs for 2 seconds, this means you have entered programming mode.
- Each time you press the dark grey button you increase the length of the flush by 1 second: each time you press it will be validated by the motor running for a short period.
- Each time you press the light grey button you decrease the length of the flush by 1 second: each time you press it will be validated by the

motor running for a short period.

To exit programming mode:

- Do nothing for several seconds

Note : Duration of operation varies according to the cycle chosen.

Operating wash basin: Please make sure that the wash basin tap draining into the sanicompact is properly shut off after usage and not dripping.

5 MAINTENANCE

WARNING !!! In the event of prolonged absence it is essential to turn off the water supply to protect the installation against sub zero temperatures.

CARE OF YOUR UNIT

In order to remove scale and clean the macerator and the bowl, use the SANIFLO Cleanser/Descalant.

.Disconnect the macerator power supply,

.Pour an amount of cleanser into the pan

.Leave it to stand for 1 or 2 hours,

.Re-connect the macerator power supply,

.Rinse by operating the flushing system twice.

Carry out the operation once every 3 months on average, but the frequency may need to be changed depending on the hardness of the water.

6 FAULT FINDING / REMEDIES



IN ALL CASES, YOU MUST DISCONNECT THE MACERATOR FROM THE POWER SUPPLY

| SYMPTOMS | PROBABLE CAUSES | REMEDIES |
|--|---|---|
| <ul style="list-style-type: none"> • After pressing the flush button (24), the flush does not start | <ul style="list-style-type: none"> • The electrical power supply is not active or the electrical power supply is defective | <ul style="list-style-type: none"> • Restore the electrical supply and check the electrical power supply • Otherwise, ask an approved repair agent to intervene |
| <ul style="list-style-type: none"> • The cycle is triggered but not much water flows into the toilet bowl | <ul style="list-style-type: none"> • The inlet filter on the solenoid valve (28) is clogged. • Insufficient water supply flow | <ul style="list-style-type: none"> • Clean the solenoid valve filter |
| <ul style="list-style-type: none"> • The cycle is triggered but no water flows into the toilet bowl | <ul style="list-style-type: none"> • The stopcock is closed • The solenoid valve (28) is faulty | <ul style="list-style-type: none"> • Modify the installation • Open the stopcock • Consult the SFA customer service |
| <ul style="list-style-type: none"> • The cycle is carried out correctly and the motor runs, but the water in the toilet bowl is only removed gradually or is not removed at all | <ul style="list-style-type: none"> • Insufficient water supply flow • The valve flap on the siphon (23) is leaking | <ul style="list-style-type: none"> • Increase the rinsing time (programming) • Clean or replace the valve flap on the siphon (23) |
| <ul style="list-style-type: none"> • The cycle is carried out correctly but a lot of water stays in the toilet bowl | <ul style="list-style-type: none"> • The drain height is too great. • The non-return valve is faulty | <ul style="list-style-type: none"> • Modify the installation • Clean or replace the non-return valve |
| <ul style="list-style-type: none"> • The motor emits a rattling or crunching sound, hums, but does not run | <ul style="list-style-type: none"> • Foreign object into the box • Problem with the motor or the control system | <ul style="list-style-type: none"> • Remove the foreign body • Otherwise, ask an approved repair agent to intervene |
| <ul style="list-style-type: none"> • The motor intermittently activates | <ul style="list-style-type: none"> • The connected sanitary devices are dripping water • The non-return valve is faulty | <ul style="list-style-type: none"> • Check the installation upstream • Clean or replace the non-return valve |
| <ul style="list-style-type: none"> • Smells emanate from the washbasin trap | <ul style="list-style-type: none"> • The washbasin trap is dry | <ul style="list-style-type: none"> • Install a vacuum breaker |
| <ul style="list-style-type: none"> • The water from the washbasin does not run out automatically | <ul style="list-style-type: none"> • Washbasin trap blocked • Problem with the automatic control | <ul style="list-style-type: none"> • Remove the foreign body • Otherwise, ask an approved repair agent to intervene |

7 GUARANTEE

2 year guarantee as from its date of purchase subject to correct installation and correct use.



Only the disposal of toilet paper, faecal matter, and waste water will be under guarantee. Any damage due to foreign bodies such as cotton, condoms, sanitary towels, wet wipes, food, hair, metal, wood or plastic objects, will not be under guarantee. Solvents, acids and other chemicals can also cause damage to the unit, and will invalidate the guarantee.

1 BESCHREIBUNG

 Dieses Produkt wurde in einem ISO 9001, ISO 14001 zertifiziertes Werk unter geltenden Richtlinien, fachgerecht entwickelt und hergestellt. Unsere Produkte unterliegen ständigen Qualitätskontrollen.

WARNUNG - Dieses Gerät ist nicht dafür bestimmt, durch Personen (einschließlich Kinder) mit eingeschränkten physischen, sensorischen oder geistigen Fähigkeiten oder mangels Erfahrungen und/oder anderen Wissen benutzt zu werden, es sei denn, sie werden durch eine für Ihre Sicherheit verantwortliche Person beaufsichtigt oder erhalten von ihr eine Anweisung, wie das Gerät zu benutzen ist. Kinder sind zu beaufsichtigen und darauf achten, dass sie nicht mit dem Gerät spielen.

2 ANWENDUNGEN

Sanicompact © ist eine spezielle Toilette, die mit einer Fäkalienpumpe mit Zerkleinerer ausgerüstet ist, um die sanitären Abwässer aus WC und Handwaschbecken abzuleiten*. (* je nach Modell).

3 MONTAGE

Die Montage und der Betrieb Ihres Geräts müssen den lokalen Bestimmungen und der Norm EN 12056-4/EN 12050-3 entsprechen sowie DIN 1986-100.

Zur Optimierung der jüngsten technischen Entwicklungen im Bereich der Akustik, die für dieses Gerät genutzt wurden, ist es wichtig:

- das WC so zu installieren, dass es keine Wand des Raums berührt,
- das WC auf einen vollkommen ebenen Boden zu stellen, damit die schwingungsdämpfenden Vorrichtungen einwandfrei funktionieren können,
- das Abgangsrohr korrekt zu befestigen und darauf zu achten, dass der Abstand zwischen den Befestigungen nicht größer ist als ein Meter.

WASSERANSCHLUSS

Der Wasseranschluss muss an eine belüftete und rückflussgesicherte Zapfeneinrichtung angeschlossen werden und min. 30cm über der dem WC liegen. Flexiblen Hochdruckschlauch für Spülwasseranleitung über Eckventil an bestehende Wasserleitung anschließen.

Die Keramik ist mit Druckausgleichsbohrungen versehen, um bei einer eventuellen Völlfüllung ein Rücksaugen von kontaminiertem Wasser zu verhindern.

Um jedoch den erhöhten Sicherheitsstandard der EN 1717 zu gewährleisten muss sich der Wasserzulauf sich 30cm über WC-Oberkante befinden und mit einer geeigneten Sicherheits einrichtung z.B.: vom Typ: DC versehen sein.

Achtung : Die Qualität des Spülvorgangs ist vom Wasserdruck abhängig. Für optimale Reinigung sollte der Wasserdruck am Ausgang des Eckventils mindestens 1,7 bar betragen.

Tip : In Gegenden, wo in der Wasserzuleitung massiv kalk- oder Sandpartikel anfallen, raten wir zum Einsatz eines Filterelements zwischen Sperrventil und geräteseitigen Hochdruckschlauch. So wird die Funktion des Magnetventils Ihres Automatik-WCs nicht beeinträchtigt.

ELEKTROINSTALLATION

 Den elektrischen Anschluss erst vornehmen, wenn die Wasseranschlüsse komplett durchgeführt sind.

Die elektrischen Installationen müssen von einem Elektro-techniker realisiert werden. Das Gerät muss so angebracht werden, dass die Steckdose zugänglich ist.

Die Stromzufuhr darf ausschließlich der Hebeanlage dienen und muss über einen FI-Schutzschalter abgesichert sein! Der Anschluss muss ausschließlich der Stromzufuhr des Geräts dienen.

Bestimmungen: Bitte beachten Sie die Verfügungen der im Benutzungsland geltenden Normen (Deutschland DIN VDE 0100) betreffend den Schutzbereich von Feucht- und Nassräumen.

4 INBETRIEBNAHME

Netzstecker mit der Netzsteckdose verbinden. 20 Sekunden warten: Das Gerät wird initialisiert. Wasserzuluß bis zum Anschlag öffnen, um einen vollen Durchlauf zu erzielen.

Den normalen Spülvorgang durch Berühren der dunkelgrauen Sensitivtaste starten. Ein paar Blatt Toilettenpapier in das WC-Becken werfen und erneut einen normalen Spülvorgang durchführen.

PROGRAMMIERUNG

SANICOMPACT® Eco wird elektronisch gesteuert. Die Betriebsdauer hängt vom gewählten Zyklus ab. Die Betriebsdauer hängt vom gewählten Zyklus ab.

- **Wassersparender Spülvorgang (hellgraue Taste)**

- **Normaler Spülvorgang (dunkelgraue Taste):**

Falls erforderlich, haben Sie die Möglichkeit, die Dauer des ersten Spülvorgangs der normalen Spülung bis zu 16 Sekunden zu verlängern, sollte diese nicht ausreichen. (niedriger Eingangsdruck)

Zum Ändern der Programmierung:

- Berühren Sie 5 Sekunden lang beide grau hinterlegten Sensitivtasten gleichzeitig. (modul ohne Waschtischanschluß).
- Halten Sie die dunkelgraue Taste für 5 Sekunden gedrückt. (modul mit Waschtischanschluß).
- Der Motor setzt sich 2 Sekunden lang in Gang, was bedeutet, dass Sie den Programmiermodus aufrufen haben.
- Bei jeder Berührung der dunkelgrauen Taste erhöhen

Sie den normalen und eco Spülvorgang um eine Sekunde: Jeder Impuls wird durch ein kurzes Ingangsetzen des Motors bestätigt.

• Bei jeder Berührung der hellgrauen Taste vermindern Sie den normalen und eco Spülvorgang um eine Sekunde: Jeder Impuls wird durch ein kurzes Ingangsetzen des Motors bestätigt.

Zum Verlassen des Programmiermodus:

• Oder aber Sie machen mehrere Sekunden lang überhaupt Anmerkung : Die Betriebsdauer hängt vom gewählten Zyklus ab.

Die Armatur des Waschbeckens muss absolut dicht sein, da selbst kleinste Mengen Wasser zu ungewollten Abpumpvorgängen führen können.

5 WARTUNG

Das Gerät ist einmal jährlich einer Wartung bzw. Reinigung zu unterziehen.

ACHTUNG !!! Bei längerer Abwesenheit muss unbedingt der Wasser-Hauptahn geschlossen und die Anlage gegen Frost geschützt werden.

REINIGUNG/ENTKALKER

Um die Kompaktebeanlage und die Toilettenschüssel zu reinigen und zu entkalken, muss regelmäßig ein geeigneter Entkalker von SFA benutzt werden, der darauf ausgelegt ist, den Kalk zu entfernen, wobei die inneren Teile des Geräts geschont bleiben.

6 EVENTUELLE EINGRIFFE



AUF JEDEN FALL DEN NETZSTECKER DER KOMPAKTEANLAGE AUSZIEHEN

| FESTGESTELLTE FEHLFUNKTION | MÖGLICHE URSACHEN | ABHILFEN |
|---|--|---|
| <ul style="list-style-type: none"> • Nachdem Sie die Spültaste (24) berührt haben, löst sich der Spülvorgang nicht aus | <ul style="list-style-type: none"> • Gerät nicht angesteckt oder Stromspeisung defekt | <ul style="list-style-type: none"> • Gerät einstecken und die Stromspeisung überprüfen • Ansonsten, sich an einen zugelassenen Kundendienst-fachmann wenden |
| <ul style="list-style-type: none"> • Der Spülvorgang wird eingeschaltet, doch es fließt nur wenig Wasser in das Becken. | <ul style="list-style-type: none"> • Der Eingangsfilter des Elektroventils (28) ist verstopft • Unzureichender Wasserzuluß | <ul style="list-style-type: none"> • Den Filter des Elektroventils reinigen • Die Anlage entsprechend verändern. |
| <ul style="list-style-type: none"> • Der Spülvorgang wird eingeschaltet, doch es fließt kein Wasser in das Becken. | <ul style="list-style-type: none"> • Der Absperrhahn ist geschlossen • Das Elektroventil (28) ist defekt | <ul style="list-style-type: none"> • Den Absperrhahn öffnen • Den SFA-Kundendienst anfordern |
| <ul style="list-style-type: none"> • Der Spülzyklus läuft korrekt ab, der Motor dreht, doch das Wasser im Becken wird nur langsam oder überhaupt nicht abgesaugt | <ul style="list-style-type: none"> • Unzureichender Wasserzuluß • Die Siphonkappe (23) ist nicht mehr dicht | <ul style="list-style-type: none"> • Die Spüldauer erhöhen (Programmierung) • Die Siphonkappe (23) reinigen oder ersetzen |
| <ul style="list-style-type: none"> • Der Spülzyklus läuft korrekt ab, doch es bleibt viel Wasser im Becken zurück. | <ul style="list-style-type: none"> • Die Ableitungshöhe ist zu groß • Die Rückschlagklappe ist undicht | <ul style="list-style-type: none"> • Die Anlage entsprechend oder austauschen |
| <ul style="list-style-type: none"> • Der Motor gibt beim Laufen ein schnarrendes Geräusch ab oder brummt und läuft nicht | <ul style="list-style-type: none"> • Motor durch einen Fremdkörper blockiert • Problem am Motor oder Bediensystem | <ul style="list-style-type: none"> • Den Fremdkörper entfernen • Ansonsten, sich an einen zugelassenen Kundendienst-fachmann wenden |
| <ul style="list-style-type: none"> • Das Gerät funktioniert mit Unterbrechungen | <ul style="list-style-type: none"> • Die angeschlossenen Sanitärgeräte sind undicht • Die Rückschlagklappe ist undicht | <ul style="list-style-type: none"> • Die angeschlossenen Sanitärgeräte sind undicht • Die Rückschlagklappe ist undicht |
| <ul style="list-style-type: none"> • Gerüche aus dem Siphon des Handwaschbeckens | <ul style="list-style-type: none"> • Der Siphon des Handwaschbeckens ist leer | <ul style="list-style-type: none"> • Einen Vakuumbrecher installieren |
| <ul style="list-style-type: none"> • Das Wasser aus dem Handwaschbecken läuft nicht automatisch ab | <ul style="list-style-type: none"> • Der Siphon des Handwaschbeckens ist verstopft • Problem mit der automatischen Steuerung | <ul style="list-style-type: none"> • Den Siphon reinigen • Ansonsten, sich an einen zugelassenen Kundendienst-fachmann wenden |
| <ul style="list-style-type: none"> • Spülvorgang löst selbständig aus z.B.durch Erschütterung | <ul style="list-style-type: none"> • Wasserdruck zu hoch, Rückstauklappe undicht (dauerlauf) | <ul style="list-style-type: none"> • Wasserversorgung minimieren oder Rückstauklappe prüfen • Wasserversorgung am Eckventil minimieren. |

7 GARANTIEBESTIMMUNGEN

Für das Gerät gilt eine 2jährige Garantie ab Kaufdatum unter Einhaltung der geltenden Normen sowie dieser Montage- und Gebrauchsanweisung.



ACHTUNG: es dürfen über die Anlage keine Farben, Laugen, Lösungsmittel, Faserstoffe etc. die nach DIN 1986-3 und geltenden Abwasserordnungen nicht in das Abwassersystem eingeleitet werden dürfen, entsorgt werden.

1 AVVERTENZE



Questo apparecchio è sviluppato a regola d'arte e sottoposto ad un controllo di qualità permanente in una fabbrica certificata ISO 9001, ISO 14001. Questo apparecchio non è destinato alle persone (ivi compresi i bambini) le cui capacità fisiche, sensoriali o mentali sono limitate, o alle quali fanno difetto esperienza e conoscenze, a meno che non siano sorvegliate o abbiano ricevuto le istruzioni necessarie per utilizzare l'apparecchio, con l'aiuto di una persona responsabile della loro sicurezza. Sorvegliare i bambini e badare che non giochino con l'apparecchio.

2 APPLICAZIONI

Sanicompact® è un wc speciale dotato di un trituratore che permette di evacuare gli scarichi del WC e di un lavabo* (*secondo il modello).

3 INSTALLAZIONE

L'apparecchio deve essere installato in modo da garantire un facile accesso per il controllo e la manutenzione.

L'installazione e il funzionamento dell'apparecchio devono rispettare la regolamentazione locale e la norma EN 12056-4.

Per ottimizzare gli ultimi sviluppi tecnologici in campo di acustica inclusi nel presente apparecchio, è necessario:

- installare la vaschetta in modo da evitare che sia in contatto con una parete del vano
- posizionare la vaschetta su un suolo perfettamente piatto in modo da non contrariare il corretto funzionamento dei piedini antivibrazioni
- fissare correttamente i tubi di evacuazione evitando distanze tra fissazioni superiori ad un metro.

ALLACCIAMENTO AL TUBO DELL'ACQUA

Collegare il tubo flessibile dell'acqua di risciacquo prevedendo un rubinetto di chiusura.

Attenzione: la qualità del risciacquo della tazza dipende dalla pressione dell'acqua. Per ottenere un ottimo risciacquo la pressione di uscita del rubinetto deve essere di almeno 1,7 bar.

Consigli: nelle regioni in cui l'acqua contiene sabbia o calcare si consiglia di inserire un filtro aggiuntivo nei rubinetti di uscita.

COLLEGAMENTO ELETTRICO



Effettuare il collegamento alla rete elettrica solo dopo aver terminato l'allacciamento idraulico.

L'impianto elettrico deve essere realizzato da un professionista qualificato in elettrotecnica.

L'apparecchio va collocato in modo tale che la spina della presa di corrente sia accessibile.

Il circuito d'alimentazione dell'apparecchio va collegato a terra (cla se I) e protetto da un differenziale ad alta sensibilità (30 mA).

Il collegamento deve servire esclusivamente all'alimentazione dell'apparecchio. Se il cavo di questo apparecchio è danneggiato, deve essere sostituito dal fabbricante o dal suo Servizio Assistenza per evitare pericoli.

Normativa

Si raccomanda di rispettare le disposizioni della normativa in vigore nel paese di utilizzo riguardo ai volumi di protezione di una sala da bagno.

4 MESSA IN FUNZIONE

Collegare la presa della corrente. Aspettare 20 secondi: inizializzazione dell'apparecchio. Aprire tutto il rubinetto dell'acqua per ottenere un corretto flusso di risciacquo.

Azionare il ciclo normale premendo sul bottone grigio scuro. Gettare qualche foglio di carta igienica nel WC ed effettuare un nuovo ciclo.

PROGRAMMAZIONE

SANICOMPACT Eco è comandato da un programmatore elettronico. La durata del funzionamento varia a seconda del ciclo scelto.

CICLO ECO (tasto grigio chiaro)

CICLO NORMALE (tasto grigio scuro)

e' possibile aumentare il ciclo di risciacquo se questo non fosse sufficiente (per pressione ridotta).

- Premere i due tasti grigi contemporaneamente per 5 secondi (modello senza opzione lavabo)

- Premere il tasto grigio scuro per 5 secondi (modello con opzione lavabo)

il motore funziona per 2 secondi, ciò significa che siete entrati nella modalità programmazione.

- Ad ogni pressione del tasto grigio scuro si aumenta la durata del ciclo di 1 secondo: ogni impulso viene convalidato da un breve avvio del motore.

- Ad ogni pressione del tasto grigio si diminuisce la durata del ciclo di 1 secondo: ogni impulso viene convalidato da un breve avvio del motore.

Per uscire dalla modalità programmazione ci sono due possibilità:

- non fare operazioni per alcuni secondi. Commento: la durata varia a seconda del ciclo scelto.

Opzione lavabo: assicuratevi che il collegamento del lavabo collegato al Sanicompact sia ben chiuso e che non vi siano perdite.

5 MANUTENZIONE

ATTENZIONE!!!

In caso di assenza prolungata, è necessario interrompere l'alimentazione generale dell'acqua e proteggere l'installazione contro il gelo.

PULIZIA, RIMOZIONE DEL CALCARE

Per pulire e disincrostare il trituratore ed il WC in ceramica utilizzare regolarmente un prodotto adeguato per togliere le incrostazioni. SFA ha ideato e progettato un liquido anticalcare apposito, in grado di non rovinare le prestazioni del vostro trituratore.

6 EVENTUALI INTERVENTI



IN TUTTI I CASI SCOLLEGARE LA PRESA ELETTRICA DEL TRITURATORE

| ANOMALIE CONSTATATE | PROBABILI CAUSE | SOLUZIONI |
|---|---|---|
| <ul style="list-style-type: none"> • Dopo aver premuto il bottone a scatto (24), il ciclo non si avvia | <ul style="list-style-type: none"> • Apparecchio non collegato e Alimentazione elettrica difettosa | <ul style="list-style-type: none"> • Collegare l'apparecchio e controllare l'alimentazione elettrica • Se necessario, contattare un centro assistenza autorizzato |
| <ul style="list-style-type: none"> • Il ciclo si avvia ma l'acqua cola poco nel vaso | <ul style="list-style-type: none"> • Il filtro d'entrata dell'elettrovalvola (28) è ostruito • Portata di alimentazione d'acqua insufficiente | <ul style="list-style-type: none"> • Pulire il filtro dell'elettrovalvola • Modificare l'impianto |
| <ul style="list-style-type: none"> • Il ciclo si avvia ma l'acqua non cola nel vaso | <ul style="list-style-type: none"> • Il rubinetto di arrivo è chiuso. • L'elettrovalvola (28) è difettosa. | <ul style="list-style-type: none"> • Aprire il rubinetto di arrivo. • Consultare il servizio clienti SFA. |
| <ul style="list-style-type: none"> • Il ciclo si svolge regolarmente, il motore gira ma l'acqua nel vaso è aspirata lentamente o affatto | <ul style="list-style-type: none"> • Portata di alimentazione d'acqua insufficiente • La valvola del sifone (23) non è più stagna | <ul style="list-style-type: none"> • Aumentare la durata del risciacquo (programmazione) • Pulire o sostituire la valvola sifone (23) |
| <ul style="list-style-type: none"> • Il ciclo si svolge regolarmente ma rimane molta acqua nel vaso | <ul style="list-style-type: none"> • L'altezza di scarico è troppo grande • La valvola antiritorno perde | <ul style="list-style-type: none"> • Modificare l'impianto • Pulire o sostituire la valvola antiritorno |
| <ul style="list-style-type: none"> • Il motore gira producendo un rumore crepitante oppure ronzia ma non gira | <ul style="list-style-type: none"> • Motore bloccato da un corpo estraneo • Problema al motore o al sistema di comando | <ul style="list-style-type: none"> • Eliminare il corpo estraneo • Se necessario, contattare un centro assistenza autorizzato |
| <ul style="list-style-type: none"> • L'apparecchio si rimette in moto in modo intermittente | <ul style="list-style-type: none"> • Gli apparecchi sanitari collegati perdono • La valvola antiritorno perde | <ul style="list-style-type: none"> • Controllare l'installazione a monte • Pulire o sostituire la valvola antiritorno • Installare un rompivuto |
| <ul style="list-style-type: none"> • Escono odori dal sifone del lavabo • L'acqua dei lavamani non si scarica automaticamente | <ul style="list-style-type: none"> • Il sifone del lavabo è disattivato • Sifone lavamani sporco • Problema comando automatico | <ul style="list-style-type: none"> • Pulire il sifone • Se necessario, contattare un centro assistenza autorizzato |

7 CONDIZIONI DI GARANZIA

Gli apparecchi sono garantiti 2 anni, a partire dalla data d'acquisto. La garanzia decade se installati o utilizzati in maniera non conforme a quanto riportato in questo manuale.



ATTENZIONE !!! Ai fini della garanzia verra' presa in considerazione solo l'evacuazione di carta igienica, materie fecali e acque sanitarie. Qualsiasi danno dovuto alla frantumazione di corpi estranei quali cotone, tamponi assorbenti, preservativi, capelli, salviette, prodotti alimentari, oggetti di metallo, legno o plastica o dal pompaggio di liquidi quali solventi o oli fa decadere la garanzia. Vedere condizioni di garanzia allegate.

1 ADVERTENCIA

 Es un producto diseñado siguiendo un control de calidad permanente. Tiene la certificación ISO 9001, ISO 14001. Este aparato no está destinado a personas (incluidos niños) cuyas capacidades físicas, sensoriales o mentales estén limitadas, como tampoco a aquellas que carezcan de la experiencia o el conocimiento del mismo, salvo que se encuentren bajo supervisión y reciban las instrucciones necesarias para utilizar el aparato, con la ayuda de una persona responsable de su seguridad. Supervisar a los niños y vigilar que no jueguen con el aparato.

2 ÁMBITO DE APLICACIÓN

Sanicompact © es una cerámica equipada con un sistema de triturador-bomba, destinado a evacuar los efluentes sanitarios del WC, y de un lavamanos*. (*: Según el modelo).

3 INSTALACIÓN

La instalación y funcionamiento de su aparato deben respetar las reglamentaciones locales y la norma EN 12056-4.

Para optimizar los últimos desarrollos técnicos en materia acústica incluidos en este aparato, es importante:

- Instalar la cerámica de forma que no toque ninguna pared de la sala / habitación.
- Fijar correctamente el tubo de evacuación evitando que las distancias entre las fijaciones sean superiores a un metro.

CONEXIÓN A LA ALIMENTACIÓN DE AGUA

Conectar el tubo flexible de alimentación del aparato al grifo de acometida de agua que estará ubicado a 30 cm mínimo por encima de la brieda.

Atención: La calidad del aclarado del inodoro depende de la presión del agua. Para un aclarado óptimo, la presión en la salida del grifo debe ser como mínimo de 1,7 bars.

Consejo: En las regiones donde el agua es sucia o arenosa aconsejamos colocar un filtro suplementario entre la llave de paso y el aparato con el fin de evitar una intervención delicada a consecuencia de la obstrucción de la electroválvula.

CONEXIÓN ELÉCTRICA

 Efectuar la conexión eléctrica sólo una vez llevados a cabo todas las conexiones definitivas.

La instalación eléctrica debe ser realizada por un profesional cualificado en electrotécnica. El aparato debe estar colocado de forma que el enchufe de corriente sea accesible.

El circuito de alimentación eléctrico del aparato debe estar conectado a tierra (Clase I) y protegido por un disyuntor diferencial de alta sensibilidad (30 mA).

La conexión debe servir exclusivamente para la alimentación del aparato.

Si el cable de este aparato está dañado, debe ser reemplazado por el fabricante o por su servicio posventa, con el fin de evitar cualquier peligro.

Reglamentación

Respetar las disposiciones de la norma UNE 20.315 referente a las medidas de protección de un cuarto de baño.

4 PUESTA EN MARCHA

Conectar a la toma de corriente. Esperar 20 segundos: inicio del aparato. Abrir totalmente el grifo de agua para obtener un buen aclarado. Iniciar el ciclo normal presionando sobre la parte gris oscura. Echar algunas hojas de papel higiénico a la taza y, a continuación, efectuar un nuevo ciclo.

Opción lavamanos: dejar el grifo del lavamanos abierto, el aparato debe ponerse en funcionamiento automáticamente. Verificar la estanqueidad de los empalmes.

PROGRAMACIÓN

SANICOMPACT© Eco está gestionado por un programador

electrónico. La duración de funcionamiento varía en función del ciclo seleccionado.

- **Ciclo Eco (tecla de color gris claro)**

- **Ciclo normal (tecla de color gris oscuro)**

Si fuera necesario, se puede alargar la duración del primer aclarado (presión de la red baja)

Para reprogramar el ciclo:

- Presione simultáneamente las dos teclas de color gris, durante 5 segundos. (modelo sin opción lavamanos).
- Pulsar el botón gris oscuro durante 5 segundos. (modelo con opción lavamanos).
- El motor se pondrá en marcha durante 2 segundos; esto significa que está en el modo de programación.
- Cada vez que presione la tecla de color gris oscuro, aumentará la duración del ciclo normal y eco en un segundo: cada impulso se valida mediante una breve puesta en marcha del motor.
- Cada vez que presione la tecla de color gris claro, disminuirá la duración del ciclo normal y eco en un segundo: cada impulso se valida mediante una breve puesta en marcha del motor.

Para salir del modo de programación:

No hacer nada durante varios segundos. El motor se pone

en marcha durante 2 segundos, significa que ha salido del modo de programación.

Nota: el ciclo queda memorizado aún después de un corte de red eléctrica.

FUNCIÓN LAVAMANOS

La evacuación de las aguas de un lavamanos se hace de manera automática* (según el modelo).

Asegurarse de que el grifo del lavamanos conectado al SANICOMPACT esté correctamente cerrado y que no gotee después del utilizarlo.

5 MANTENIMIENTO

¡ATENCIÓN!

En caso de ausencia prolongada, es obligatorio cortar la alimentación general de agua y proteger la instalación contra el hielo.

LIMPIEZA / DESINCRUSTACIÓN

Para limpiar y desincrustar el triturador y la cerámica, utilizar frecuentemente un producto desincrustante sanitario, como el desincrustante especial SFA SANITRIT, que desincrusta sin afectar los órganos internos del aparato.

6 POSIBLES INTERVENCIONES

EN CUALQUIER CASO, DESCONECTE LA TOMA ELÉCTRICA DEL APARATO

| ANOMALÍAS | CAUSAS | REMEDIOS |
|--|---|--|
| <ul style="list-style-type: none"> • Una vez pulsado el botón de descarga (24), el ciclo no se activa | <ul style="list-style-type: none"> • Aparato no enchufado o Alimentación eléctrica defectuosa | <ul style="list-style-type: none"> • Enchufar el triturador a la corriente y comprobar la alimentación eléctrica • Si no, consultar al SAT |
| <ul style="list-style-type: none"> • El ciclo comienza, pero entra poca agua en la taza | <ul style="list-style-type: none"> • El filtro de entrada de la electroválvula (28) está atascado • Caudal de alimentación de agua insuficiente | <ul style="list-style-type: none"> • Limpiar el filtro de la electroválvula • Modificar la instalación. |
| <ul style="list-style-type: none"> • El ciclo comienza, pero no entra agua en la taza | <ul style="list-style-type: none"> • La llave de paso está cerrada. • La electroválvula (28) está defectuosa | <ul style="list-style-type: none"> • Abrir la llave de paso. • Consultar con el servicio de atención al cliente SFA. |
| <ul style="list-style-type: none"> • El ciclo se desarrolla correctamente, el motor gira, pero el agua de la taza es aspirada lentamente o no es aspirada | <ul style="list-style-type: none"> • Caudal de alimentación de agua insuficiente • La válvula del sifón (23) no es estanca | <ul style="list-style-type: none"> • Aumentar la duración del aclarado (programación) • Limpiar o reemplazar la válvula del sifón (23). |
| <ul style="list-style-type: none"> • El ciclo se desarrolla correctamente, pero queda mucha agua en la taza | <ul style="list-style-type: none"> • La altura de evacuación es demasiado importante • La válvula anti-retorno pierde | <ul style="list-style-type: none"> • Modificar la instalación • Limpiar o cambiar la válvula anti-retorno |
| <ul style="list-style-type: none"> • El motor emite un ruido de carraca pero no gira | <ul style="list-style-type: none"> • Motor bloqueado por un cuerpo extraño • Problema del motor o del sistema de control | <ul style="list-style-type: none"> • Extraiga el cuerpo extraño • Si no, consultar al SAT |
| <ul style="list-style-type: none"> • El triturador se pone en marcha intermitentemente | <ul style="list-style-type: none"> • Los sanitarios conectados pierden agua • La válvula anti-retorno pierde | <ul style="list-style-type: none"> • Revisar cada uno de los elementos conectados • Limpiar o cambiar la válvula anti-retorno |
| <ul style="list-style-type: none"> • Salen olores del sifón del lavamanos | <ul style="list-style-type: none"> • El sifón del lavamanos está seco | <ul style="list-style-type: none"> • Instalar un purgador de aire en la parte más alta del recorrido de la evacuación |
| <ul style="list-style-type: none"> • El agua del lavamanos no se evacúa automáticamente | <ul style="list-style-type: none"> • El sifón del lavamanos está atascado • Problema del panel de mando | <ul style="list-style-type: none"> • Limpiar el sifón • Si no, consultar al SAT |

7 CONDICIONES DE GARANTÍA

Los aparatos SFA tienen una garantía de 2 años a partir de la fecha de compra siempre que la instalación y la utilización sean conformes al presente manual. A partir de los 6 meses, el cliente final deberá hacerse cargo de los gastos de desplazamiento del técnico SFA.

 **¡ATENCIÓN!** La garantía cubre únicamente la evacuación de papel higiénico, materia fecal y aguas sanitarias. Cualquier avería producida por el bombeo de cuerpos extraños tales como algodón, tampones higiénicos, compresas, toallitas, productos alimentarios, preservativos, cabellos, objetos de metal, de madera o de plástico, o bombeo de líquidos como disolventes o aceites no sera cubierta por la garantía.

1 ADVERTENCIA



Este aparelho é um aparelho desenvolvido de acordo com as regras da arte e submetido a um controlo de qualidade permanente numa fábrica certificada ISO 9001, ISO 14001. Este aparelho não foi concebido para ser utilizado por indivíduos (incluindo crianças) cujas capacidades físicas, sensoriais ou mentais estão limitadas ou por indivíduos sem experiência ou conhecimentos, excepto no caso de poderem beneficiar, pelo intermédio da pessoa responsável pela sua segurança, de vigilância ou instruções referentes à utilização do aparelho. Mostra-se adequado vigiar as crianças para garantir que estas não brincam com o aparelho.

2 APLICAÇÕES

Sanicompact © é uma sanita especial equipada de um triturador bomba que serve para evacuar os efluentes sanitários de uma sanita e de um lavatório*. (*: Consoante o modelo).

3 INSTALAÇÃO

O triturador deve estar na mesma divisória que o WC e que as outras instalações sanitárias eventualmente ligadas.

A instalação e o funcionamento do seu aparelho devem respeitar os regulamentos locais e a norma EN 12056-4.

De forma a otimizar os últimos desenvolvidos vimentes técnicos em matéria de acústica incluída neste aparelho, é importante:

- Instalar a cuba evitando que esta toque uma parede da divisória,
- posicionar a bacia num solo perfeitamente plano de forma a não contrariar o funcionamento correcto dos blocos anti-vibratórios,
- fixar correctamente os tubos de evacuação evitando distâncias entre as fixações superiores a um metro.

LIGAÇÃO DA ALIMENTAÇÃO DE ÁGUA

Conectar o tubo flexível da alimentação de água, prever uma torneira na chegada da água.

Atenção: a qualidade da lavagem da sanita depende da pressão da água. Para uma óptima lavagem, a pressão à saída da torneira deve ter 1,7 bar no mínimo.

Conselho: nas regiões onde a água da rede for suja ou arenosa, aconselhamos a colocação de um filtro suplementar entre a torneira e o aparelho, isto para evitar uma intervenção delicada por obstrução da electroválvula.

LIGAÇÃO ELÉCTRICA



Efectuar a ligação eléctrica só depois de ter finalizado todas as outras ligações.

A instalação eléctrica deve ser efectuada por um profissional qualificado em electrotécnica.

O aparelho deve ser instalado de forma que a ficha eléctrica fique acessível.

O circuito de alimentação do aparelho deve ser ligado à terra (Classe I) e protegido por um disjuntor diferencial de alta sensibilidade (30mA).

A ligação deve servir exclusivamente para a alimentação do aparelho. Se o cabo deste aparelho estiver danificado, deve ser substituído pelo fabricante ou pelo seu Serviço Pós Venda para evitar um perigo.

Regulamentação

Procure observar as disposições da norma UNE 20-460 referente ao volume de protecção da casa de banho.

4 FUNCIONAMENTO

Ligar a ficha eléctrica. Aguardar 20 segundos: inicialização do aparelho. Abrir a torneira de água a fundo para obter um bom enxaguamento. Iniciar o ciclo normal pressionando a parte cinzenta escura. Pôr algumas folhas de papel higiénico na sanita e depois efectuar novamente um ciclo.

PROGRAMAÇÃO

SONICOMPACT® Eco é comandado por um programador electrónico. A duração de funcionamento varia segundo o ciclo escolhido.

- Ciclo eco (botão cinzento claro)

- Ciclo normal (por defeito, botão cinzento escuro)

Existe a possibilidade, caso seja necessário, de alongar a duração do primeiro enxaguamento do ciclo normal até 16 segundos se esta não for, por defeito, suficiente. (Pressão de alimentação fraca) Para mudar a programação:

- Pressione os dois botões acinzentados em simultâneo e durante 5 segundos. (modelo sem opção lavatório)
- Pressione o botão cinza escuro durante 5 segundos. (modelo com opção lavatório)
- O motor entra em funcionamento durante 2 segundos, isso significa que entrou no modo de programação

- Cada pressão no botão cinzento escuro, aumenta a duração do ciclo normal e eco em um segundo: cada impulso é validado por um breve arranque do motor
- Cada pressão no botão cinzento claro, diminui a duração do ciclo normal e eco em um segundo: cada impulso é validado por um breve arranque do motor
- Não faça nada durante vários segundos.
- Observação: O ciclo modificado fica memorizado mesmo depois de um corte de electricidade.
- Certifique-se que o lavatório ligado ao Sanicompact fica correctamente fechado após a utilização e que não tem fuga.

5 MANUTENÇÃO

ATENÇÃO!!!

No caso de ausência prolongada, é obrigatório cortar a alimentação geral em água e proteger a instalação contra o gelo.

LIMPEZA

Para remover o tártaro e limpar o triturador e a sanita, utilize regularmente um removedor de tártaro adaptado, como o removedor de tártaro especial SANIBROYEUR da SFA, concebido para eliminar o tártaro respeitando os órgãos internos do seu aparelho.

6 POSSÍVEIS INTERVENÇÕES



EM TODOS OS CASOS, DESLIGUE A TOMADA ELÉCTRICA DO TRITURADOR

| ANOMALIAS CONSTATADAS | CAUSAS PROVÁVEIS | SOLUÇÕES |
|---|---|---|
| <ul style="list-style-type: none"> • Após ter pressionado o botão de descarga (24), o ciclo não entra em funcionamento | <ul style="list-style-type: none"> • Aparelho não está ligado ou a alimentação eléctrica defeituosa | <ul style="list-style-type: none"> • Ligar o aparelho e verificar a alimentação eléctrica • Caso contrário, consultar o serviço técnico SFA |
| <ul style="list-style-type: none"> • O ciclo fica activado mas a água corre pouco na sanita | <ul style="list-style-type: none"> • O filtro de entrada da electroválvula (28) está obstruído • Débito de alimentação em água insuficiente | <ul style="list-style-type: none"> • Limpar o filtro da electroválvula • Modificar a instalação |
| <ul style="list-style-type: none"> • O ciclo activa-se mas a água não corre na sanita | <ul style="list-style-type: none"> • A torneira de segurança está fechada • A electroválvula (28) está defeituosa | <ul style="list-style-type: none"> • Abrir a torneira de segurança. • Consultar o serviço a clientes SFA |
| <ul style="list-style-type: none"> • O ciclo decore correctamente, o motor trabalha mas a água na sanita é aspirada lentamente ou não é aspirada | <ul style="list-style-type: none"> • Débito de alimentação em água insuficiente • A válvula do sifão (23) não veda | <ul style="list-style-type: none"> • Aumentar a duração do enxaguamento (programação) • Limpar ou substituir a válvula do sifão (23) |
| <ul style="list-style-type: none"> • O ciclo decore correctamente, mas ainda resta muita água na sanita | <ul style="list-style-type: none"> • A altura de evacuação é demasiado importante • A válvula de retenção tem fugas | <ul style="list-style-type: none"> • Modificar a instalação • Limpar ou substituir a válvula |
| <ul style="list-style-type: none"> • O motor funciona com um ruído de martaqueado ou faz barulho mas não funciona (não bombeia) | <ul style="list-style-type: none"> • Motor bloqueado por um corpo estranho • Problema motor ou sistema de comando | <ul style="list-style-type: none"> • Remova o corpo estranho • Caso contrário, consultar o serviço técnico SFA |
| <ul style="list-style-type: none"> • O aparelho põe-se constantemente em funcionamento | <ul style="list-style-type: none"> • O autoclimso ou as torneiras dos outros aparelhos sanitários têm fugas • A válvula de retenção tem fugas | <ul style="list-style-type: none"> • Rever a instalação a montante • Limpar ou substituir a válvula |
| <ul style="list-style-type: none"> • Saem odores do sifão do lavatório | <ul style="list-style-type: none"> • O sifão do lavatório está desactivado | <ul style="list-style-type: none"> • Instale um nivelador de pressão |
| <ul style="list-style-type: none"> • A água do lavatório não evacua automaticamente | <ul style="list-style-type: none"> • Sifão do lavatório sujo • Problema do comando automático | <ul style="list-style-type: none"> • Limpe o sifão • Caso contrário, consultar o serviço técnico SFA |

7 CONDIÇÕES DE GARANTIA

Os aparelhos tem uma garantia de 2 anos a partir da data de compra na medida em que a instalação e a utilização estejam conforme a este manual.



ATENÇÃO !!! Apenas serao tidos em conta pela garantia a evacuacao de papeis higienicos, materias fecais e aguas sanitarias. Fica fora de garantia todos os danos causados no aparelho pela trituracao de substancias estranhas, tais como ; algodao, tampoes periodicos, pensos higienicos, preservativos, cabelos toalhas, produtos alimentares, objectos de metal, de madeira ou de plastico, ou por evacuacao de liquidos tais como ; dissolventes ou oleos.

1 ALGEMEEN

Dit apparaat is geproduceerd volgens kwaliteitsnormen ISO 9001, ISO 14001. Dit apparaat is niet bedoeld voor gebruik door personen (inclusief kinderen) met beperkte lichamelijke, zintuiglijke of mentale vaardigheden, of voor personen met ontoereikende kennis of ervaring. Uitzondering hierop vormen zij die onder toezicht staan van een voor hun veiligheid verantwoordelijke persoon, of zij die van die persoon de benodigde aanwijzingen ontvangen voor gebruik van het apparaat. In geval van kinderen dient er toezicht gehouden te worden, om te voorkomen dat ze met het apparaat gaan spelen.

2 TOEPASSINGSMOEGELIJKHEDEN

Sanicompact® is een speciale closetpot voorzien van een vermaler pomp ontworpen voor de afvoer van sanitair afvalwater uit een WC of een fonteinje (*). Afhankelijk van het model).

3 INSTALLATIE

De Sanibroyeur dient in dezelfde ruimte aange sloten te worden als de andere sanitaire toestellen. Voor inspectie en onderhoud dient het apparaat toegankelijk en bereikbaar te zijn. De installatie en het gebruik van dit apparaat dienen te voldoen aan de Europese installatienorm EN12056-4 en de plaatselijk geldende eisen. Teneinde de laatste technische vernieuwingen op gebied van geluid te optimaliseren, is het belangrijk:

- de WC zodanig te installeren dat deze de wanden van het vertrek niet raakt
- de WC op een volmaakt vlakke vloer te plaatsen, zodat de goede werking van de isolatiematjes niet verhindert wordt.
- de afvoerleidingen goed bevestigen en te zorgen dat de afstand tussen de sbevestigingsklampen niet meer dan één meter bedraagt.

AANSLUITING OP DE WATERTOEVOER

Bevestig de flexibele toevoerslang op de hoekstopkraan (3/4"). Het is verplicht de watertoevoerslang van het SANICOMPACT® toestel aan te sluiten op een terugstroombeveiligde aansluitkraan met belufter en keerklep EB, die zich minimaal 30 cm boven de rand van het toilet bevindt. De EB keerklep dient jaarlijks conform het beheer van Leidingwaterinstallaties Waterwerkblad WB 1.4G getest te worden en na 10 jaar vervangen te worden.

LET OP : de kwaliteit waarmee de closetpot wordt gespoeld, hangt af van de waterdruk. Voor een optimale spoeling moet de waterdruk minimaal 1,7 bar zijn.

WAARSCHUWING : indien de SANICOMPACT® Eco SFA is gemonteerd in een gebied met hard water (kalkrijk water) is het raadzaam een ontkalkingzeef te plaatsen.

ELEKTRISCHE INSTALLATIE

De elektriciteit dient pas aangesloten te worden nadat alle wateraansluitingen zijn bevestigd.

De elektrische installatie moet door een erkend vakman worden uitgevoerd. Het apparaat moet zodanig geplaatst worden dat de stekker toegankelijk is.

De stroomkring van het apparaat moet geaard worden en beveiligd worden door een zeer nauwkeurige aardlekschakelaar(30mA). De aansluiting mag uitsluitend gebruikt worden voor de stroomvoorziening van het apparaat. Indien de kabel van dit apparaat beschadigd is, moet deze door de fabrikant of zijn servicedienst vervangen worden, om ieder gevaar uit te sluiten.

Normen

Gelieve de bepalingen en normen van het betreffende land in acht te nemen betreffende de zones van een badkamer.

4 IN BEDRIJFSTELLING

Sluit de stroom aan. Wacht 20 seconden tot het apparaat opgestart is. Open nu de waterkraan zo ver mogelijk om een goede spoeling te verkrijgen. Stel de normale cyclus in werking met een druk op het donkergrize gedeelte. Gooi een paar velletjes wc-papier in de closetpot en begin vervolgens aan een nieuwe cyclus.

PROGRAMMERING

SANICOMPACT® Eco wordt bediend via een elektronische programmaklezer. De werkingsduur varieert aan de hand van de gekozen cyclus.

- Milieuvriendelijke cyclus (heldergrize knop)

- Normale cyclus (standaard, donkergrize knop)

Indien gewenst kunt u de duur van de eerste spoeling van de normale cyclus verlengen tot 16 seconden als de standaardspoeling niet voldoende is. (Lage waterdruk)

Aanpassing van de programmering:

- Druk gedurende 5 seconden gelijktijdig beide grize knoppen in (model zonder wastafel optie)
- Druk gedurende 5 seconden op de donkergrize knop (model met wastafel optie)
- De motor wordt nu gedurende 2 seconden in werking gesteld. Dat betekent dat u nu in de programmeermodus bent.
- Met elke druk op de donkergrize knop, verlengt u de duur van de normale en eco cyclus met een seconde; elke druk op de knop wordt bevestigd door het kort aanslaan van de motor.
- Met elke druk op de heldergrize knop, verkort u de duur van de normale en eco cyclus met een

seconde; elke druk op de knop wordt bevestigd door het kort aanslaan van de motor.

Verlaten van de programmeermodus:

• Of doe gedurende enkele seconden helemaal niets.

Opmerking :

De gewijzigde cyclus blijft in het geheugen opgeslagen, ook na een stroomonderbreking.

- Zorg ervoor dat de kraan van het fonteinje dat in de Sanicompact wordt afgevoerd dicht is en niet druppelt na gebruik.

5 ONDERHOUD

ATTENTIE!!! Bij lange afwezigheid moet de hoofdwatertoevoer worden afgesloten en dient de installatie tegen vorst beveiligd te worden.

ONDERHOUD EN ONTKALKEN

Gebruik regelmatig de speciale ontkalker van SFA Sanibroyeur, die ontworpen is voor het verwijderen van kalkaanslag en vervuilingen zonder de inwendige onderdelen van uw apparaat te beschadigen.

Sanibroyeur ontkalker:

- trek de stekker uit het stopcontact
 - doe 2.5ltr Sanibroyeur ontkalker in de WC-pot
 - laat dit 1 tot 2 uur intrekken
 - sluit de stroomtoevoer aan (steek stekker in stopcontact)
 - laat de spoeling 2x functioneren
- Voor deze reinigingshandeling gemiddeld elke 3 maanden uit. Deze frequentie moet aangepast worden afhankelijk van de hardheid van het water."

6 OORZAKEN EN REMEDIES VAN STORINGEN



IN IEDER GEVAL DE STEKKER VAN DE VERMALER UIT HET STOPCONTACT HALEN.

| STORING | VERMOEDELIJKE OORZAAK | OPLOSSING |
|---|--|---|
| <ul style="list-style-type: none"> • De cyclus komt niet op gang nadat u op de doorspoelknop (24) heeft gedrukt | <ul style="list-style-type: none"> • De stroomtoevoer is niet ingeschakeld of elektrische aansluiting is defect | <ul style="list-style-type: none"> • Schakel de stroomtoevoer in, controleer de elektrische aansluiting • Neem contact op met onze servicedienst |
| <ul style="list-style-type: none"> • De cyclus wordt ingeschakeld, maar er stroomt weinig water in de closetpot | <ul style="list-style-type: none"> • De filter in de inlaat van de magneetklep (28) is verstopt • Onvoldoende voedingsdebiet van het water | <ul style="list-style-type: none"> • De installatie wijzigen • Het filter van de magneetklep reinigen |
| <ul style="list-style-type: none"> • De cyclus wordt ingeschakeld, maar er stroomt geen water in de closetpot | <ul style="list-style-type: none"> • De afsluitkraan is dicht gedraaid • De magneetklep (28) is defect | <ul style="list-style-type: none"> • De afsluitkraan openen • De klantendienst van SFA raadplegen |
| <ul style="list-style-type: none"> • De cyclus verloopt op de juiste wijze, de motor draait maar het water in de closetpot wordt langzaam of helemaal niet afgezogen | <ul style="list-style-type: none"> • Onvoldoende voedingsdebiet van het water • De klep van de sifon (23) is niet meer waterdicht. | <ul style="list-style-type: none"> • De doorspoeltijd verhogen (programmering) • De sifonklep (23) reinigen of vervangen. |
| <ul style="list-style-type: none"> • De cyclus verloopt op de juiste wijze, maar er blijft veel water in de closetpot achter | <ul style="list-style-type: none"> • De afvoerhoogte is te groot • De terugslagklep sluit niet voldoende af | <ul style="list-style-type: none"> • De installatie wijzigen • Controleer de terugslagklep of maak hem schoon |
| <ul style="list-style-type: none"> • De motor maakt een ratelend geluid, bromt maar draait niet | <ul style="list-style-type: none"> • Motor geblokkeerd door een vreemd voorwerp • Probleem met de motor of het bedieningssysteem | <ul style="list-style-type: none"> • Het vreemde voorwerp verwijderen • Neem contact op met onze servicedienst |
| <ul style="list-style-type: none"> • Het apparaat begint af en toe te werken | <ul style="list-style-type: none"> • Waterlekage van de sanitaire aansluitingen • De terugslagklep sluit niet voldoende af | <ul style="list-style-type: none"> • Controleer het sanitair op lekkage • Controleer de terugslagklep of maak hem schoon • Installeer een belufter |
| <ul style="list-style-type: none"> • Er ontsnappen geuren uit de sifon van het fonteinje | <ul style="list-style-type: none"> • De sifon van het fonteinje is leeggelopen | <ul style="list-style-type: none"> • Installeer een belufter |
| <ul style="list-style-type: none"> • Het water van het fonteinje wordt niet automatisch afgevoerd | <ul style="list-style-type: none"> • Sifon fonteinje vervuld • Probleem met automatische bediening | <ul style="list-style-type: none"> • De sifon reinigen • Neem contact op met onze servicedienst |

7 GARANTIE

Wij verlenen 2 jaar garantie, vanaf de aankoopdatum, op voorwaarde dat het apparaat correct geïnstalleerd en gebruikt wordt zoals in deze handleiding is aangegeven.

ATTENTIE!!! Schade aan het toestel kan worden voorkomen door volgende voorwerpen NIET in de WC te werpen: watten, maandverbanden, tampons, vochtige toiletdekkies, keukenpapier, condooms maar ook harde voorwerpen, metalen en houten of plastic voorwerpen. Ook oplosmiddelen, zuren of andere chemische middelen kunnen het apparaat aantasten en zullen niet onder de garantie vallen.

1 BESKRIVNING



Denna apparat har utvecklats och genomgår kontinuerliga kva litetskontroller i en fabrik certifierad av ISO 9001, ISO 14001. Denna apparat är inte avsedd att användas av personer (inklusive barn) vars fysiska förmåga, känslsinne eller mentala förmåga är begränsad, eller av personer med begränsad erfarenhet och kunskap, förutom om de är under överinseende och får nödvändiga instruktioner om hur apparaten ska användas, samt bistås av en person som ansvarar för deras säkerhet. Håll barn under uppsikt och se till att de inte leker med apparaten.

2 ANVÄNDNINGSGRÄNS

Sanicompact © är en specialdesignad WC med inbyggd kvarn tillverkad för att evakuera avloppsvatten från en WC och ett handfat*. (* Berodande på modell.)

3 INSTALLATION

Apparaten ska placeras i samma rum som toaletten och övriga anslutna enheter.

Vid installation och bruk av apparaten ska lokala regler och standarden EN 12056-4 följas.

För att kunna utnyttja den senaste tekniska utvecklingen på akustikområdet i enheten är det viktigt att:

- installera behållaren så att den inte vidrör en vägg
- placera behållaren på ett helt plant golv för att inte motverka de vibrationsdämpande funktionerna.
- se till att avloppsrören är korrekt fästade/klamrade och att avståndet mellan fästpunkterna inte överstiger en meter.

VATTENANSLUTNING

Anslut vattenlangen (DN 12/17) till en avstängningsventil.

Varning: För bästa spolningsförmågan bör vattentrycket i ledningen vara minst 1,7 bar.

Notera: I områden med kalkrikt eller smutsigt vatten rekommenderas att installera ett filter mellan avstängningsventilen och toaletten för att förebygga tilltäppning av magnetventilen.

ELANSLUTNING



Koppla inte in strömmen förrän alla ledningar är dragna.

Allt elektriskt arbete ska utföras av behörig montör. Elinstallationen måste utföras av en yrkesperson med elektroteknisk kompetens.

Apparaten måste placeras på ett sådant sätt att stickkontaktens propp är tillgänglig.

Apparatens matningskrets måste jordas (elklass I) och skyddas av en mycket känslig differentialbrytare (30mA).

Kopplingen får endast användas till strömförsörjning av apparaten. Om enhetens kabel är skadad måste den bytas ut av tillverkaren eller av dess garantiserivise.

Bestämmelser

Respektera gällande standarder i användningslandet beträffande säkerhetsavstånd i badrum.

4 PROVKÖRNING EFTER INSTALLATION

Anslut kontakten. Vänta 20 sekunder: igångsättning av produkten sker. Öppna vattenkranen till max för en ordentlig sköljning. Starta en normal cykel

genom att trycka på den mörkgrå delen. Släng lite toalettpapper i toalettstolen och starta därefter ytterligare en cykel.

PROGRAMMERING

SANICOMPACT® Eco styrs av ett elektroniskt programverk. Spolningslängden varierar enligt vald cykel.

- Miljövänlig cykel (ljusgrå knapp)

- Normal cykel (standardinställning: mörkgrå knapp)
 Vid behov kan du förlänga den normala cykelns första sköljning upp till 16 sekunder om den standardinställda inte är tillräcklig. (Lagt vattentryck)

För att ändra programmeringen:

- Tryck samtidigt på de båda gråtonade knapparna och håll inne under 5 sekunder. (modell utan tvättstalls anslutning).
- Tryck på den mörkgrå knappen i 5 sekunder. (modell med tvättstalls anslutning).
- Motorn sätts igång under 2 sekunder, detta innebär att programmeringsläget är aktiverat.
- Varje gång du trycker på den mörkgrå knappen, ökar du den normala och eco cykelns längd med en sekund: varje tryck bekräftas med en kort igångsättning av motorn.

• Varje gång du trycker på den ljusgrå knappen, minskar du den normala och eco cykelns längd med en sekund: varje tryck bekräftas med en kort igångsättning av motorn.

För att lämna programmeringsläget:

• Gör ingenting alls under flera sekunder.

Anmärkning : Den modifierade cykeln finns kvar i minnet även efter strömavbrott.

Kontrollera att kranen i tvättstället inte står och droppar efter användning.

5 UNDERHÅLL

VARNING!!!

Vid långvarig frånvaro är det viktigt att stänga av vattentillförseln och skydda systemet mot frost.

RENGÖRING OCH AVKALKNING

För att rengöra och avkalka WC-pumpen och spoltanken, ska ett lämpligt avkalkningsmedel användas regelbundet. Ett exempel är specialavkalkningsmedlet DESCALER från SFA, som är framtaget för att ta bort kalk utan att skada insidan av apparaten.

6 EVENTUELL DRIFTSTÖRNING



BRYT ALLTID STRÖMMEN INNAN NI GÖR NÅGRA INGREPP I ENHETEN

| SYMPTOM | MÖJLIG ORSAK | ÅTGÄRD |
|--|---|--|
| <ul style="list-style-type: none"> • Spolcykeln löper felfritt, motorn roterar men vatnet i skålen sugs upp mycket långsamt eller inte alls | <ul style="list-style-type: none"> • Ingen spänning eller fel i strömförsörjningen | <ul style="list-style-type: none"> • Koppla ström till apparaten och kontrollera strömförsörjningen • Kontakta aukt. servicetekniker |
| <ul style="list-style-type: none"> • Spolcykeln sätter igång men mycket lite vatten rinner ner i skålen | <ul style="list-style-type: none"> • Magnetventilens inloppsfilt (28) är igentäppt • Otillräcklig vattenförsörjning | <ul style="list-style-type: none"> • Rengör filtret på magnetventilen • Ändra installationen |
| <ul style="list-style-type: none"> • Spolcykeln sätter igång men inget vatten rinner ner i skålen | <ul style="list-style-type: none"> • Vattenkranen är stängd • Magnetventilen (28) är defekt | <ul style="list-style-type: none"> • Öppna vattenkranen. • Kontakta Saniflo servicepartner |
| <ul style="list-style-type: none"> • Spolcykeln löper felfritt, motorn roterar men vatnet i skålen sugs upp mycket långsamt eller inte alls | <ul style="list-style-type: none"> • Otillräcklig vattenförsörjning • Vattenläsets ventil (23) sluter inte tätt | <ul style="list-style-type: none"> • Öka längden på spolning (programmering) • Rengör eller byt ut vattenläsets ventil (23) |
| <ul style="list-style-type: none"> • Spolcykeln löper felfritt men mycket vatten blir kvar i skålen | <ul style="list-style-type: none"> • För hög avloppshöjd • Backventilen är defekt/ felmonterad | <ul style="list-style-type: none"> • Ändra installationen • Rensa eller byt backventil |
| <ul style="list-style-type: none"> • Motorn avger ett skramlande/rasslande ljud men pumpar dåligt | <ul style="list-style-type: none"> • Främmande föremål blockerar knivrotorn • Fel i motorn eller styrenheten | <ul style="list-style-type: none"> • Avlägsna föremålet • Eller kontakta auktoriserad servicetekniker |
| <ul style="list-style-type: none"> • Motorn startar och stoppar ideligen | <ul style="list-style-type: none"> • Tillkopplade enheter läcker • Backventilen är defekt/ felmonterad | <ul style="list-style-type: none"> • Kontrollera tillkopplingen • Rensa eller byt backventil |
| <ul style="list-style-type: none"> • Det luktar illa från tvättställets vattenlås | <ul style="list-style-type: none"> • Tvättställets vattenlås är tomt | <ul style="list-style-type: none"> • Installera en vakuumbrytare |
| <ul style="list-style-type: none"> • Tvättställets vatten töms inte automatiskt | <ul style="list-style-type: none"> • Tvättställets vattenlås är blockerat • Problem med den automatiska styrningen | <ul style="list-style-type: none"> • Rengör vattenläset • Kontakta aukt. servicetekniker |

7 GARANTIVILLKOR

Vi lämnar 2 års garanti från inköpsdatumet på WC-pumparna under förutsättning att de installeras och används enligt skötsel- och installationsanvisningen.



VARNING!!! Garantin gäller endast för bortpumpning av toalettpapper, fecalier och avfallsvatten. Garantin gäller inte för skador på pumpen som orsakats av nedspolning av främmande föremål som t.ex. sanitetsborster, tamponger, bomull, topz, pappershanddukar, preventivmedel, större mängder hår, vätsrevider, livsmedel, föremål av metall, trä eller plast, eller vätskor av typen lösningsmedel, oljor, syror etc.

1 ADVARSEL

 **Producenten er certificeret iht. ISO 9001, ISO 14001. Dette apparat er ikke beregnet til at blive brugt af personer (herunder børn) hvis fysiske, sensoriske eller mentale evner er svækkede eller personer blottet for erfaring eller kendskab, med mindre de er under opsyn eller har modtaget instruktioner om brugen af apparatet af en person, der er ansvarlig for deres sikkerhed. Børn skal være under opsyn for at sikre, at de ikke leger med apparatet.**

2 ANVENDELSER

Sanicompact® er en specielt toilet forsynet med en kvæm / pumpe beregnet til at bortlede spildevandet fra et WC og en håndvask*. (*Afhængigt af model).

3 INSTALLATION

Installation og virkemåde skal overholde nationale forskrifter og standarden EN 12056-4.

For at optimere de seneste tekniske forbedringer vedrørende lysisolering indarbejdet i Sanicompact, er det vigtigt at:

- Placer toilettet så det ikke er i kontakt med væggen i rummet
- Placer toilettet på et plant gulv
- Afløbsrør fikseres med rørbojler – max afstand 11 meter.

TILSLUTNING AF VANDFORSYNING

Tilslutning af vandforsyning Anbring en afspærringsventil på toilettets tilslutning til vandforsyningen. Bemærk: Effektiviteten af toiletskyllet afhænger af vandforsyningstrykket.

ADVARSEL: For korrekt skyl skal vandforsyningstrykket være mindst 1,7 bar.

Bemærk: I områder, hvor forsyningvandet kan indeholde partikler, f. eks. ved egen boring, anbefales det at montere et filter mellem afspærringsventilen og toilettet for at undgå tilstopning af magnetventilen.

ELEKTRISK TILSLUTNING

 **Føretag ikke den elektriske ilslutning, for alle installationens tilslutninger er endeligt udført.**

Den elektriske installation skal udføres af autoriseret installatør. Apparatet skal placeres således, at stikkontakten er let tilgængelig.

Den elektriske tilslutning skal have jordforbindelse (klasse I) og være beskyttet af et HPIF-relæ (30mA) .

Tilslutningen må udelukkende bruges til strømfor- syning af apparatet. Ved beskadigelse af kabel etc. skal udskiftning udføres af autoriseret installatør.

Forskrifter

Sørg for at overholde alle bestemmelserne i den gældende standard i brugslandet (Frankrig: NF C 15-100) vedrørende beskyttelse i et badeværelse.

4 APPRØVNING EFTER INSTALLATION

Sæt stikket i en stikkontakt. Vent i 20 sekunder: Apparatet initialiseres. Åbn vandhanen helt for at få en god skylning.

Start et normal skyl ved at trykke på "NORMAL". Kom lidt toiletpapir i wc-kummen og start et nyt skyl.

PROGRAMMERING

SANICOMPACT® Eco styres elektronisk. Funktion-nens varighed varierer alt efter den valgte cyklus.

- Eco skyl (lysegrå tast)
- Normal skyl (mørkegrå tast)

Det er muligt at forlænge skyllets varighed op til 16 sekunder, hvis standard skyl ikke er tilstrækkelig. (Lav vandtryk)

Man ændrer programmeringen på følgende måde:

- Tryk samtidigt på ECO og NORMAL i 5 sekunder. (model uden mulighed for tilslutning af håndvask).
- Hold NORMAL nede i 5 sekunder. (model med mulighed for tilslutning af håndvask).
- Motoren kører i 2 sekunder, hvilket betyder, at programmeringsfunktionen er aktiv.

- Ved hvert tryk på NORMAL forøges varigheden af NORMAL og ECO skyl med et sekund:

- Ved hvert tryk på den ECO reduceres varigheden af NORMAL og ECO skyl med et sekund: Hvert tryk godkendes ved at motoren kører et kort øjeblik. Sådan forlader man programmeringsfunktionen:
- Unlød at aktivere tastene i flere sekunder.

Bemærk: Den ændrede cyklus vil forblive lagret, selv efter en strømafbrydelse.

Tjek at håndvaskens blændingsbatteri efter brug er lukket og ikke drypper.

5 VEDLIGEHOLDELSE VIGTIGT !!!

Ved længere tids fravær skal der lukkes for vandforsyningen, og installationen skal beskyttes mod frost.

RENGØRING/AFKALKNING

Brug regelmæssigt et velegnet afkalkningsmiddel for at undgå kalkaflejringer i kummen og pumpestationen, som f.eks. det særlige SANIBROYEUR afkalkningsmiddel fra SFA, som er beregnet til at fjerne kalk uden at ødelægge apparatets interne komponenter.

6 EVENTUELLE DRIFTSFORSTYRELSE



STRØMFORSYNINGEN SKAL ALTID AFBRYDES FØR SERVICE

| KONSTATERT FEJL | MULIG ÅRSAG | UDBEDRING |
|---|--|---|
| <ul style="list-style-type: none"> • Skyllet starter ikke, når man trykker på kontakten | <ul style="list-style-type: none"> • Apparatet er ikke tilsluttet eller der er fejl ved strømforsyningen | <ul style="list-style-type: none"> • Tilslut apparatet, kontroller strømforsyningen |
| <ul style="list-style-type: none"> • Skyllet går i gang, men der løber kun lidt vand i wc-kummen | <ul style="list-style-type: none"> • Filter i magnetventilen • Vandforsyningsslow utilstrækkeligt | <ul style="list-style-type: none"> • Rens magnetventilens filter • Installationen skal ændres |
| <ul style="list-style-type: none"> • Skyllet går i gang, men der løber ikke vand i wc-kummen | <ul style="list-style-type: none"> • Stopphanen er lukket. • Magnetventilener defekt | <ul style="list-style-type: none"> • Åbn stopphanen • Kontakt autoriseret reparatør |
| <ul style="list-style-type: none"> • Skyllet gennemføres korrekt, og motoren fungerer, men vandet i wc-kummen pumpes kun langsomt eller slet ikke ud | <ul style="list-style-type: none"> • Vandforsyningsslow utilstrækkeligt • Kontraventilen er ikke tæt længere | <ul style="list-style-type: none"> • Øge skylletiden (programmering) • Rens eller udskift kontraventilen |
| <ul style="list-style-type: none"> • Skyllet gennemføres korrekt, men der er meget vand tilbage i wc-kummen | <ul style="list-style-type: none"> • Løftehøjde for høj • Kontraventilen lækker | <ul style="list-style-type: none"> • Installationen skal ændres • Rengør eller udskift kontraventilen |
| <ul style="list-style-type: none"> • Motoren giver en skramlende lyd eller summer, men drejer ikke rundt | <ul style="list-style-type: none"> • Motoren er blokeret af et fremmedlegeme • Problem med motoren eller styresystemet | <ul style="list-style-type: none"> • Fjern fremmedlegemet • Hvis ikke, kontakt en autoriseret reparatør |
| <ul style="list-style-type: none"> • Pumpen fungerer diskontinuerligt | <ul style="list-style-type: none"> • Håndvaskesbatteri drypper – er utæt • Kontraventilen snavset eller defekt | <ul style="list-style-type: none"> • Kontrollér installationen ovenfor pumpen • Rengør eller udskift kontraventilen |
| <ul style="list-style-type: none"> • Der kommer lugt ud fra håndvaskens vandlås | <ul style="list-style-type: none"> • Håndvaskens vandlås er udtøret | <ul style="list-style-type: none"> • Installer en vakuumventil |
| <ul style="list-style-type: none"> • Vandet fra håndvasken ledes ikke automatisk ud | <ul style="list-style-type: none"> • Håndvaskens vandlås er stoppet • Problem med den automatiske styring | <ul style="list-style-type: none"> • Rens vandlåsen • Kontakt autoriseret reparatør |

7 GARANTIBETINGELSER

Dette apparat er dækket af en 2-års garanti regnet fra købsdatoen under forbehold af en installation og en anvendelse i overensstemmelse med nærværende brugsanvisning.



ADVARSEL!!! Kun bortledning af toiletpapir, fækalier og grå afløbsvand er dækket under garantien. Beskadigelse grundet fremmedlegemer som f.eks. menstruationsbind kondomer, papirhåndklæder. Mad, metal-, træ- eller plastikgenstande, hår eller væsker som olie, ætsende væsker dækkes ikke under garantien.

1 BESKRIVELSE

 Dette apparatet er produsert av en fabrikk med kvalitetssertifikat ifølge ISO 9001, ISO 14001. Dette apparatet er ikke beregnet for personer (herunder barn), med reduserte fysiske, sansesmessige eller mentale evner, eller som har mangelfull kunnskap om bruken av apparatet, med mindre de overvåkes av og får tilstrekkelig opplæring i bruken av apparatet av en person som er ansvarlig for deres sikkerhet. Pass på barna og sørg for at de ikke leker med apparatet.

2 BRUK

Sanicompact © er en spesiell toalettskål utstyrt med en pumpekvern som leder bort avløpsvann fra toalettet og en håndvask*. (*: Avhengig av modell).

3 INSTALLASJON

Pumpen skal plasseres i samme rom som klosett og de andre sanitære produktene som eventuelt er tilkoplede.

Installasjon og funksjon av apparatet må være i tråd med lokale regler og normen EN 12056-4.

For å få fullt utbytte av de siste teknologiske innovasjoner når det gjelder akustikk er det viktig :

- å plassere tanken slik at den ikke berører rommets vegger
- å plassere klosettpumpen på et helt jevnt gulv slik at de vibrasjonshindrende anordningene ikke forstyrres
- å sørge for at avløpsrørene er godt festet/klamret og at avstanden mellom festepunktene ikke er større enn en meter.

TILKOBLE VANNFORSYNINGEN

Gummislangens vanntilkobling skal være utstyrt med en sperrekran.

ADVARSEL: Kvaliteten på skyllingen er avhengig av vanntrykket. For beste resultat skal vannet ha et trykk på minst 1,7 bar.

RÅD: I områder med urent eller sandholdig vann bør det monteres et ekstra filter mellom sperrekranen og toalettet slik at magnetventilen ikke tilstoppes.

EL-TILKOPLING

 Utfør de elektriske kopleingene først når alle kopleingene er avsluttet.

Den elektriske installeringen skal utføres av en kvalifisert elektrotekniker. Apparatet skal plasseres slik at støpselet er tilgjengelig.

Apparatets strømkrets skal kobles til jording (klasse I) og beskyttes med en overbelastningsbryter med høy følsomhet (30mA).

Tilkoblingen skal kun brukes til strømtilførsel til apparatet. Dersom ledningen til dette apparatet er skadet, skal den erstattes av produsenten eller dens kundeservice for å unngå enhver fare.

Regelverk

Sorg for å overholde bestemmelsene i gjeldende norm angående strømvern i baderom i det landet der apparatet brukes.

4 PRØVEKJØRING

Koble til støpselet. Vent i 20 sekunder: Toalettet slås på.

Åpne kransen til vanninntaket helt for å sørge for god skylling. Start den vanlige syklusen ved å trykke på knappen med mørkegrå merking. Kast noen flak toalett-papir i skålen, og gjenta den vanlige spylesyklusen.

PROGRAMMERING

SANICOMPACT® Eco styres av en elektronisk programmerer. Varigheten avhenger av typen syklus som velges.

- Økosyklus (lysegrå knapp)

- Normal spyling (forhåndskoblet til mørkegrå knapp)

Det er mulig å forlenge varigheten av den første skyllingen i syklusen opp til 16 sekunder, dersom den forhåndsinnstilte varigheten ikke er tilstrekkelig lang. (Løvt tilførselstrykk)

For å endre programmeringen:

- Hold de to gråkraverte knappene inne samtidig i 5 sekunder. (modell uten å vaske hendene alternativt).
- Trykk inn den mørkegrå knappen i 5 sekunder. (modell med servant alternativet).
- Motoren går i 2 sekunder. Dette betyr at du er

i programmeringsmodus.

- For hver gang du trykker på den mørkegrå knappen, øker du varigheten til den normale og eco syklusen med et sekund. Hvert trykk bekrefte ved en kort oppstart av motoren.

- For hver gang du trykker på den lysegrå knappen, reduserer du varigheten til den normale og eco syklusen med et sekund. Hvert trykk bekrefte ved en kort oppstart av motoren.

For å gå ut av programmeringsmodus:

- Eller: Vent i flere sekunder uten å gjøre noe. Merknad : Den endrede syklusen blir i minnet selv etter et strømbrudd.
- Pass på at kransen til servanten som er koblet til din Sanicompact er riktig slått av etter bruk og ikke lekket.

5 VEDLIKEHOLD

ADVARSEL!!!

Ved lengre fravær skal husets vanntilførsel alltid stenges.

RENGJØRING OG AVKALKING

For innvendig rengjøring av kvernen og klosett-skålen, bruk et egnet avkalkingsmiddel som Sanibroyeur fra SFA, laget for å fjerne kalk samtidig som det ikke skader apparatet.

6 EVENTUELLE DRIFTSFORSTYRELSE



KOBLE ALLTID FRA STRØMTILFØRSELEN FØR DET GJØRES INNGREP

| PROBLEM | ÅRSAK | UTBEDRING |
|--|--|---|
| <ul style="list-style-type: none"> • Spylesyklusen starter ikke etter at du har trykket på spyleknappen (24) | <ul style="list-style-type: none"> • Apparatet er ikke tilkoblet eller defekt strømtilførsel | <ul style="list-style-type: none"> • Koble til apparatet, kontroller strømtilførselen |
| <ul style="list-style-type: none"> • Syklusen starter opp, men vann renner ned i skålen | <ul style="list-style-type: none"> • Filteret i begynnelsen av magnetventilen (28) er tettet igjen • Uttilstrekkelig vanntilførsel | <ul style="list-style-type: none"> • Rens filteret på magnetventilen • Endre installasjonen |
| <ul style="list-style-type: none"> • Syklusen starter opp, men vannet renner ikke ned i skålen | <ul style="list-style-type: none"> • Stoppekransen er skrudd igjen • Magnetventilen (28) er defekt | <ul style="list-style-type: none"> • Åpne stoppekransen • Kontakt kundeservice hos SFA |
| <ul style="list-style-type: none"> • Syklusen utføres normalt, motoren går, men vannet i skålen suges opp langsomt eller ikke i det hele tatt | <ul style="list-style-type: none"> • Uttilstrekkelig vanntilførsel • Klaffen til vannlåsen (23) er ikke lenger tett | <ul style="list-style-type: none"> • Øk skylletiden (programmering) • Rengjør eller skift ut klaffen til vannlåsen (23) |
| <ul style="list-style-type: none"> • Syklusen utføres normalt, men det er igjen mye vann i skålen | <ul style="list-style-type: none"> • Utløpet ligger for høyt • Hydraulisk problem, tilsetning | <ul style="list-style-type: none"> • Endre installasjonen • Rengjør eller skift ut tilbakeslagsventilen |
| <ul style="list-style-type: none"> • Motoren brummer, men går ikke. Pumper ikke ut | <ul style="list-style-type: none"> • Motoren er blokkert av et fremmedlegeme • Problem i motoren eller styresystemet | <ul style="list-style-type: none"> • Fjern fremmedlegemet • Eller kontakt installatøren |
| <ul style="list-style-type: none"> • Motoren går med korte avbrudd | <ul style="list-style-type: none"> • Lekkasje i et av de tilkoblede sanitærproduktene • Lekkasje i tilbakeslagsventilen | <ul style="list-style-type: none"> • Kontroller installasjonen oppstrøms • Rengjør eller skift ut tilbakeslagsventilen |
| <ul style="list-style-type: none"> • Vond lukt kommer fra vannlåsen til håndvasken | <ul style="list-style-type: none"> • Vannlåsen til håndvasken er tømt | <ul style="list-style-type: none"> • Installer en tilbakeslagsventil mot vakuum |
| <ul style="list-style-type: none"> • Vannet i håndvasken renner ikke bort automatisk | <ul style="list-style-type: none"> • Vannlåsen til håndvasken er tett • Problem med automatisk betjening | <ul style="list-style-type: none"> • Rens vannlåsen • Eller kontakt installatøren |

7 GARANTIBETINGELSER

Det gis 2 års garanti fra kjøpsdato på klosettpumpene under forutsetning at de er installert og brukt i henhold til bruks- og installasjonsanvisningen.

 **ADVARSEL !!!** Garantien gjelder kun for utpumping av toalett-papir, fekalier og avløpsvann. Garantien gjelder ikke for skader på pumpen som forårsakes av nedspilte fremmedlegemer, som f. eks. sanitsbind, tamponger, Q-tips, papirhåndklær, kon-domer, større mengder hår, bomull, næringsmidler, gjenstander av metall, treverk eller plast eller væsker som løsemidler, oljer, syrer etc.

1 KUVAAUS

Laite on valmistettu ISO 9001 ja ISO 14001 laatusertifioidussa tehtaassa. Laite on tarkoitettu jätevesien (WC) poistoon, ja sen saa aukaista ja huoltaa vain ammattitaitoinen putkiasentaja. Tarvittaessa opasta käyttäjää laitteen käyttöön liittyvissä asioissa.

2 SOVELLUKSET

Sanicompact © on WC-istuin, joka on varustettu silppuripumpulla WC:n ja pesualltaan jätevesien poistamiseksi*. (*: mallista riippuen).

3 ASENNUS

Silppuripumppu asennetaan samaan tilaan WC:n kanssa.

Laitteen asennuksen ja toiminnan on oltava paikallisten määräysten ja EN 12056-4 -standardin mukaiset.

Jotta hyötyisit optimaalisesti laitteen edistyksestä akustiikkateknikaasta, on tärkeää:

- asentaa WC siten, että se ei kosketa asennustilan seinämää
- sijoittaa WC täysin tasaiselle lattialle, jotta täri-näsuojien toiminta ei häiriintyisi
- kiinnittää tyhjennysputkisto kannakkein. Kannakeväli ei saa olla yli 1 m.

KYTKEMINEN VEDEN TULOON

Kytke veden tuloletku sulkuventtiiliin.

Huom: WC-altaan huuhtelun laatu riippuu vedenpaineesta.

HUOM: Oikean huuhtelun saavuttamiseksi vedenpaineen tulee olla vähintään 25 PSI (1,7 bar).

Huom: Veden ollessa alueella epäpuhdasta (likaista, hiekkaista) on suositeltavaa lisätä suodatinta sulkuventtiiliin ja WC-istuimen väliin magneettiventtiiliin tukkeutumisen estämiseksi.

SÄHKÖLIITÄNTÄ

Tee sähköliitäntä vasta sen jälkeen, kun muut liitokset ja kytkennät on tehty.

Laitteen sähköliitäntään saa tehdä vain sähköasentaja.

Laite on sijoitettava niin, että sähköjohton pistoke on helposti käsiteltävissä.

Laitteen sähköpiiri on maadoitettava (luokka I) ja suojattava erittäin herkästi reagoivalla vikavirtasuojakytkimellä (30 mA).

Sähköliitäntä on varattava yksin tämän laitteen käyttöön.

Normit

Noudata laitteen käyttömaassa kylpyhuoneen suojaamisesta annetun, voimassaolevan normin määräyksiä.

4 KÄYTTÖÖNOTTO

Kytke laite sähköverkkoon. Odota 20 sekuntia: laite valmistautuu käyttöä varten. Avaa vesihanana kokonaan, jotta saat hyvän huuhtelutuloksen. Käynnistä normaali huuhtelujakso painamalla

tummanharmaata painiketta. Heitä muutama pala vessapaperia WC-altaaseen, ja käynnistä uusi huuhtelujakso.

OHJELMOINTI

SANICOMPACT® Eco käy elektronisen ohjelmointilaitteen avulla. Toiminta-aika riippuu valitusta huuhtelusta.

- **Ekojakso (vaaleanharmaa painike)**
- **Normaalijakso (oletusarvo, tummanharmaa painike)**

Voit myös pidentää normaalijakson ensimmäisen huuhtelun pituutta 16 sekuntiin saakka, jos oletusarvo (10 sekuntia) ei ole riittävä. (Matala syöttöpaine). Muuta ohjelmointia seuraavasti:

- Paina molempia painikkeitä yhtä aikaa 5 sekuntia. (malli ilman pesuallasliitäntää).
- Paina tummanharmaata painiketta 5 sekunnin ajan. (malli pesuallasliitäntällä).
- Moottori käynnistyy 2 sekunniksi merkiksi siitä, että olet siirtynyt ohjelmointikäyttöön.
- Aina kun painat tummanharmaata painiketta, lisää normaalijakson ja ekon kestoa yhdellä

sekunnilla: painalluksen jälkeen moottori käynnistyy hetkeksi.

- Aina kun painat vaaleanharmaata painiketta, lyhennät normaalijakson ja ekon kestoa yhdellä sekunnilla: painalluksen jälkeen moottori käynnistyy hetkeksi.

Ohjelmointikäytöstä poistuminen:

- Älä tee mitään useampaan sekuntiin. Huomautus: Muutettu huuhtelu aika jää muistiin myös virran katkaisun jälkeen. Tarkista käytön jälkeen, että SaniCompactiin kytketyt pesualltaan hana on kunnolla kiinni eikä tiputa.

5 HUOLTO

HUOM!!!

Katkaise veden pääsyötö ja suojaa laite pakka-selta pidemmän poissolon ajaksi.

PUHDISTAMINEN JA KALKINPOISTO

Käytä säännöllisesti kalkin poistoon ja silppuripumpun ja WC:n puhdistukseen sopivaa kalkinpoistoainetta (esim. SFA:n SANIBROYEUR-kalkinpoistoaine), joka on suunniteltu poistamaan kalkki laitteen sisäosia vahingoittamatta.

6 MAHDOLLISET KÄYTTÖHÄIRIÖT



IRROTA PISTOKE PISTORASIESTA ENNEN TOIMENPITEITÄ

| HÄIRIÖ | MAHDOLLISET SYYT | TOIMENPITEET |
|--|---|---|
| <ul style="list-style-type: none"> • Kun olet painanut huuhtelupainiketta (24), jakso ei käynnisty • Jakso käynnistyy, mutta WC-altaaseen ei tule tarpeeksi vettä • Jakso käynnistyy, mutta WC-altaaseen ei tule vettä • Jakso etenee normaalisti, moottori pyörii, mutta WC-altaassa olevan veden poisto on heikko tai sitä ei ole lainkaan • Jakso etenee normaalisti, mutta WC-altaaseen jää paljon vettä • Moottori rämisee ja hurisee, mutta ei käy eikä huuhtele • Laite käy katkonaisesti • Pesualltaan hajulukosta tulee pahaa hajua • Pesuallas ei tyhjene automaattisesti | <ul style="list-style-type: none"> • Laitetta ei ole kytketty virtapiiriin tai virtalähde on viallinen • Syöttöpuolen magneettiventtiiliin (28) suodatinta on tukkeutunut • Veden virtaama on riittämätön • Sulkuventtiili on kiinni • Magneettiventtiilissä (28) on vika • Veden virtaama on riittämätön • Lapon (23) läppäventtiili on löystynyt. • Poistojärjestelmän korkeus on liian suuri. • Takaiskuventtiili vuotaa • Vierias esine salpaa moottorin • Ongelma moottorissa tai ohjauksjärjestelmässä • Liitetyt saniteettikalusteet vuotavat • Takaiskuventtiili vuotaa • Pesualltaan hajulukko on tyhjä • Pesualltaan hajulukko tukossa • Automaattiohjauksen vika | <ul style="list-style-type: none"> • Kytke laite virtapiiriin, tarkista virtalähde • Ota yhteys SFA:n asiakaspalveluun • Puhdista magneettiventtiiliin suodatinta • Muuta laitteen asennusta • Avaa sulkuventtiili • Ota yhteys SFA:n asiakaspalveluun • Pidennä huuhtelun kestoa (ohjelmointi) • Puhdista tai vaihda lapon (23) venttiili • Muuta laitteen asennusta • Puhdista tai vaihda takaiskuventtiili • Poista vierias esine • Ota muussa tapauksessa yhteys huoltoon • Tarkista liitetyt saniteettikalusteet • Puhdista tai vaihda takaiskuventtiili • Asenna alipaineventtiili • Puhdista hajulukko • Ota muussa tapauksessa yhteys huoltoon |

7 TAKUUEHDOT

Laitteessa on 2 vuoden takuu ostopäivästä alkaen, mikäli se on asennettu ja sitä on käytetty tämän ohjeen mukaisesti.



HUOM !!! Takuu ei kata muiden kuin vessapaperin, ulosteiden ja saniteettivesien poiston. Takuu ei koske niitä vahinkoja, jotka on aiheutettu pumpulle silputtaessa vieraita esineitä kuten pumpulia, tamponoja, terveysiteitä, kondomeja, hiuksia tai öljyjä, riepua, elintarvikkeita, metalli-, puu- tai muoviesineitä.

1 OSTRZEŻENIE



Niniejsze urządzenie jest opracowana zgodnie z zasadami sztuki i poddawana stałej kontroli jakości w fabryce posiadającej certyfikat ISO 9001, ISO 14001. Niniejsze urządzenie nie jest przeznaczone do użytku przez osoby (w tym dzieci) o ograniczonej sprawności fizycznej, umysłowej lub psychicznej lub osoby, które nie posiadają wystarczającego doświadczenia lub wiedzy, z wyjątkiem przypadków, w których niniejszej osoby znajdują się pod nadzorem lub otrzymały niezbędne instrukcje w zakresie użytkowania urządzenia od osoby odpowiedzialnej za ich bezpieczeństwo. Należy dopilnować, aby dzieci nie wykorzystywały urządzenia do zabawy.

2 ZASTOSOWANIE

Sanicompact® to specjalna ceramika wyposażona w pompoporodrabniacz, przeznaczony do odprowadzania nieczystości z WC i umywalki. (*: w zależności od modelu).

3 INSTALACJA

Rozdrabniacz musi znajdować się w tym samym pomieszczeniu co WC i pozostałe, ewentualnie podłączone, urządzenia sanitarne.

Instalacja i działanie tego urządzenia muszą być zgodne z miejscowymi przepisami i normą EN 12056-4.

Jest dostarczone z elementami mocowania zapobiegającymi obracaniu się i przemieszczaniu. Dla zoptimalizowania najnowszych technik tłumienia hałasu wykorzystanych w urządzeniu, należy:

- zainstalować muszlę tak, aby nie stykała się ze ścianami pomieszczenia
- ustawić muszlę na płaskiej powierzchni, aby nie zakłócać działania kółek antywibracyjnych
- umocować prawidłowo przewody odpływowe unikając przekraczania odległości jednego metra między mocowaniami.

PODŁĄCZENIE ZASILANIA W WODĘ

Zasilanie w wodę należy podłączyć z użyciem zaworu odcinającego.

Uwaga: Jakość splukiwania toalety znacząco zależy od ciśnienia wody.

Ostrzeżenie: Ciśnienie wody dla prawidłowego splukiwania powinno wynosić 40 psi (1,7 bar).

Uwaga: W miejscach, gdzie woda nie jest czysta (zabrudzona, zapiaszczona) zalecamy użycie filtra wstawionego pomiędzy zawór odcinający a toaletę, co ochroni przed blokowaniem zaworu elektromagnetycznego.

PODŁĄCZENIE ELEKTRYCZNE



Należy podłączyć urządzenie do prądu tylko po wcześniejszym zakończeniu generalnych prac z instalacją elektryczną.

Instalacja elektryczna musi zostać wykonana przez wykwalifikowanego specjalistę w dziedzinie elektrotechniki. Urządzenie musi zostać ustawione w taki sposób, aby zapewniony był łatwy dostęp do wtyczki w gniazdku zasilającym. Obwód zasilający urządzenia musi być uziemiony (Klasa I) i wyposażony w wyłącznik różnicowy prądowy o wysokiej czułości (30mA). Połączenie może służyć wyłącznie zasilaniu urządzenia. Jeżeli przewód zasilania urządzenia jest uszkodzony, musi zostać wymieniony przez producenta lub serwis posprzedażowy, aby zapobiec wszelkiemu niebezpieczeństwu.

Normy

Należy przestrzegać przepisów obowiązujących normy (Francja: NF C 15-100), dotyczących bezpiecznych odległości w łazience.

4 URUCHOMIENIE

Podłączyć urządzenie do prądu. Odczekać 20 sekund:

następuje inicjalizacja urządzenia. Odkręcić do oporu zawór dopływu wody, aby dobrze przepłukać urządzenie. Uruchomić normalny cykl naciskając ciemnoszarą część przycisku. Wrzucić kilka kałków papieru toaletowego do muszli fizykowej i ponownie uruchomić cykl.

PROGRAMOWANIE

SANICOMPACT® Eco sterowany jest elektronicznym programatorem. Czas działania zależy od wybranego cyklu.

- **Cykl ekologiczny (przycisk jasnoszary)**

- **Cykl normalny (domyślny, przycisk ciemnoszary)**

W razie potrzeby można wydłużyć czas pierwszego płukania w cyklu normalnym do 16 sekund, jeśli czas domyślny jest niewystarczający. (Niskie ciśnienie zasilające)

Aby zaprogramować:

• Naciśnij oba szare przyciski równocześnie i przytrzymaj je przez 5 sekund. (model bez możliwości podłączenia umywalki).

• Naciśnij ciemnoszary przycisk przez 5 sekund. (model z możliwością podłączenia umywalki).

• Silnik włącza się na 2 sekundy, co oznacza, że wszedłeś w tryb programowania.

• Każde przyciśnięcie ciemnoszarego przycisku wydłuża cykl normalny i eco o jedną sekundę; każdy impuls jest zatwierdzany krótkim uruchomieniem się silnika.

• Każde przyciśnięcie jasnoszarego przycisku skraca cykl normalny i eco o jedną sekundę; każdy impuls jest zatwierdzany krótkim uruchomieniem się silnika.

Wyjście z trybu programowania:

• Lub nie wykonuj żadnych czynności przez kilka sekund.

Uwaga: Zmieniony cykl pozostaje zapamiętany, nawet po wyłączeniu zasilania elektrycznego.

Upewnij się, że z kranu nie kapie woda do umywalki po zakończeniu pracy urządzenia Sanicompact®.

5 OBSŁUGA I ZALECENIA UWAGA !!!

W przypadku długiej nieobecności, należy zakręcić główny zawór wody i zabezpieczyć instalację przed mrozem.

CZYSZCZENIE/USUWANIE KAMIENIA

W celu usunięcia kamienia i wyczyszczenia rozdrabniarki i muszli, należy regularnie używać środka do usuwania kamienia, takiego jak produkt SANICLEAN firmy SFA, przeznaczonego do usuwania kamienia bez żadnej szkody dla elementów wewnętrznych urządzenia.

6 MOŻLIWOŚCI USUNIĘCIA USTEREK

W KAŻDYM PRZYPADKU NALEŻY ODŁĄCZYĆ ZASILANIE ROZDRABNIACZA

| STWIERDZONE NIEPRAWIDŁOŚCI | PRAWDOPODOBNE PRZYCZYNY | JAK POSTĘPOWAĆ |
|--|---|--|
| <ul style="list-style-type: none"> • Dotknięcie sensora (24) nie powoduje uruchomienia cyklu | <ul style="list-style-type: none"> • Urządzenie nie jest podłączone do sieci lub wadliwie zasilanie elektryczne | <ul style="list-style-type: none"> • Podłączyć urządzenie i sprawdzić zasilanie elektryczne • Skontaktować się z serwisem |
| <ul style="list-style-type: none"> • Cykl się uruchamia, lecz woda w muszli spływa powoli | <ul style="list-style-type: none"> • Filtr wejściowy elektrozaworu (28) jest zatkany • Wydatek wody zasilającej niewystarczający | <ul style="list-style-type: none"> • Wyczyścić filtr elektrozaworu • Wprowadzić zmiany w instalacji |
| <ul style="list-style-type: none"> • Cykl się uruchamia, lecz woda w muszli nie spływa | <ul style="list-style-type: none"> • Zawór odcinający jest zamknięty • Elektrozawór (28) jest uszkodzony dzony | <ul style="list-style-type: none"> • Otwórz zawór odcinający • Skontaktuj się z działem obsługi Klientów firmy SFA |
| <ul style="list-style-type: none"> • Cykl wykonywany jest prawidłowo, silnik pracuje, lecz woda w muszli zasysana jest powoli lub wcale | <ul style="list-style-type: none"> • Wydatek wody zasilającej niewystarczający • Zawór syfonu (23) nie jest szczelny | <ul style="list-style-type: none"> • Wydłużyć czas splukiwania (programowanie) • Wyczyścić lub wymierzyć zawór syfonu (23) |
| <ul style="list-style-type: none"> • Cykl wykonywany jest prawidłowo, lecz w muszli pozostaje dużo wody | <ul style="list-style-type: none"> • Wysokość odprowadzania jest zbyt duża • Zawór zwrotny nie funkcjonuje prawidłowo | <ul style="list-style-type: none"> • Wprowadzić zmiany w instalacji • Przewyżnić lub wymienić zawór zwrotny |
| <ul style="list-style-type: none"> • Silnik pracuje głośno. Silnik buczy, ale nie pracuje | <ul style="list-style-type: none"> • Silnik jest zablokowany przez ciało obce • Problem z silnikiem lub układem sterowania | <ul style="list-style-type: none"> • Usunąć ciało obce • Skontaktować się z serwisem |
| <ul style="list-style-type: none"> • Pompa włącza się w regularnych odstępach czasu | <ul style="list-style-type: none"> • Przebiega słupczka lub baterie podłączone do urządzenia punktów sanitarnych • Zawór zwrotny nie funkcjonuje prawidłowo | <ul style="list-style-type: none"> • Sprawdzić instalację poprzedzającą urządzenie • Przewyżnić lub wymienić zawór zwrotny • Zainstalować napowietrznik |
| <ul style="list-style-type: none"> • Brzydki zapach wydostaje się z syfonu umywalki | <ul style="list-style-type: none"> • Syfon umywalki nie jest zalany wodą | <ul style="list-style-type: none"> • Wyczyścić syfon • Skontaktować się z serwisem |
| <ul style="list-style-type: none"> • Woda z umywalki nie odpływa automatycznie | <ul style="list-style-type: none"> • Syfon umywalki zapchany • Problem z działaniem automatycznym | |

7 GWARANCJA

Urządzenie posiada gwarancję na dwa lata licząc od daty zakupu pod warunkiem wykonania prawidłowej instalacji i użytkowania zgodnego z niniejszą instrukcją.

Gwarancja obejmuje wyłącznie usuwanie papieru toaletowego, fekalii i wody sanitarnej. Każde uszkodzenie urządzenia spowodowane przez ciała obce takie jak bawełna, tampony, ręczniki papierowe, chusteczki, produkty spożywcze, przetrwały, włosy, przedmioty metalowe, drewniane lub plastikowe lub przepompowywanie płynów takich jak rozpuszczalniki lub oleje nie jest objęte gwarancją.

1 ПРЕДУПРЕЖДЕНИЕ

 Этот аппарат прошел постоянный контроль качества на заводе, в соответствии со стандартом ISO 9001, ISO 14001. Этот аппарат не предназначен для лиц (в том числе детей) с ограниченными физическими, сенсорными или умственными возможностями, а также не имеющих опыта и знаний по обращению с ним, за исключением тех случаев, когда они пользуются им под наблюдением и получают указания по работе с ним от лица, ответственного за их безопасность. Следите за детьми и контролируйте, чтобы они не играли с аппаратом.

2 ПРИМЕНЕНИЕ

Sanicompact® - это специальный унитаз, оборудованный насосом с измельчителем для вывода отработанных вод из унитаза и раковины*. (*: В зависимости от модели).

3 УСТАНОВКА

Умывальник должен находиться в одном помещении с насосом SANICOMPACT. Установка и эксплуатация аппарата должны соответствовать местным нормам и стандарту EN 12056-4.

Установить насос таким образом, чтобы он не касался перегородки помещения, поставить насос на совершенно плоскую поверхность пола во избежание нарушения правильной работы противовибрационных захимов, правильно закрепить систему выводящих труб таким образом, чтобы расстояние между креплениями ями не превышало один метр.

ПОДКЛЮЧЕНИЕ К ИСТОЧНИКУ ВОДОСНАБЖЕНИЯ

Подсоедините гибкий шланг подачи воды к магистрали водоснабжения, предусмотрите кран перекрытия воды.

Внимание: качество слива унитаза зависит от давления воды в трубопроводе. Для оптимального слива необходим минимальное давление на выходе крана должно быть 1,7 бар.

Совет: в районах, где вода с примесью грязи, песка и ржавчины, необходимо дополнительно установить фильтр тонкой очистки во избежание засорения фильтра соленогоидного клапана в системе подачи воды.

ЭЛЕКТРИЧЕСКОЕ ПОДКЛЮЧЕНИЕ

 Электрическое подключение следует осуществлять только после окончательного выполнения всех необходимых соединений.

Электроустановка должна осуществляться квалифицированным специалистом. Прибор следует поместить таким образом, чтобы был обеспечен доступ к электрической розетке.

Данный аппарат должен быть обязательно подключен к заземлению (класс I) и дифференциальному автоматическому выключателю высокой чувствительности (30mA).

Розетка должна быть использована только для питания аппарата. В случае повреждения кабеля аппарата его следует заменить у производителя или в его послепродажной службе во избежание риска.

Нормы и правила

Соблюдайте нормативы по электрической безопасности в ванных комнатах, действующие в стране использования.

4 ВВОД В ЭКСПЛУАТАЦИЮ

Включите аппарат в электросеть. Подождите 20 секунд для инициализации. Полностью откройте кран водоснабжения, для того, чтобы обеспечить режим эффективного смывания. Запустите

нормальный цикл слива, нажав на темно-серую часть кнопки. Бросьте в унитаз несколько листов туалетной бумаги, после чего запустите цикл снова.

Управление SANICOMPACT® Eco осуществляется благодаря электронному программному устройству.

Время работы меняется в зависимости от выбранного цикла.

Эко-цикл (светло-серая кнопка):

Нормальный цикл (по умолчанию, темно-серая кнопка):

При необходимости, если значение по умолчанию недостаточно, можно увеличить длительность первой промывки нормального цикла до 16 секунд. (Слабое давление питания (в водопроводной сети)

- Одновременно нажать на обе серые кнопки и удерживать их в течение 5 секунд. (модель без опции "умывальник").

- Нажимайте темно-серую кнопку в течение 5 секунд. (модель с опцией "умывальник").

- Включается и в течение 2 секунд работает двигатель, указывая на то, что Вы вошли в режим программирования.

- При каждом нажатии на темно-серую кнопку длительность нормального цикла увеличивается на одну секунду: каждый импульс подтверждается кратким включением двигателя.

- При каждом нажатии на светло-серую кнопку длительность нормального цикла уменьшается на одну секунду: каждый импульс подтверждается кратким включением двигателя.

Для выхода из режима программирования:

- Либо одновременно нажмите и удерживайте обе серые кнопки в течение 5 секунд.

- Либо не предпринимайте никаких действий в течение нескольких секунд.

Примечание: Измененный цикл остается в памяти устройства, даже после отключения ток (питания).

- Пожалуйста, убедитесь, что кран умывальника, подсоединенный к Sanicompact, закрыт после использования и не подтекает.

5 ТЕХНИЧЕСКОЕ ОБСЛУЖИВАНИЕ ОСТОРОЖНО !!

В случае длительного отсутствия необходимо перекрывать общую подачу воды и защитить установку от заморозков, слив воду из корпуса насоса.

ОЧИСТКА И УДАЛЕНИЕ ИЗВЕСТКОВОГО НАЛЕТА

Для удаления известкового налета и очистki насосной станции и унитаза следует регулярно использовать специально предназначенное для этого средство от накипи или раствор 9% уксуса на 5 литров воды.

6 НЕИСПРАВНОСТИ, ИХ ПРИЧИНЫ И СПОСОБЫ УСТРАНЕНИЯ

ДО ВЫПОЛНЕНИЯ ВСЕХ ОПЕРАЦИЙ АППАРАТ СЛЕДУЕТ ОТКЛЮЧИТЬ ОТ СЕТИ

| ВЫЯВЛЕНИЕ НЕИСПРАВНОСТЕЙ | ВОЗМОЖНЫЕ ПРИЧИНЫ | ПОЧИНКА |
|--|--|--|
| <ul style="list-style-type: none"> • после нажатия на сливную кнопку (24), цикл не включается | <ul style="list-style-type: none"> • Прибор не включен в сеть или неисправность системы электроснабжения | <ul style="list-style-type: none"> • Включить аппарат в сеть, Проверить систему электроснабжения • Обратиться в техническую службу SFA |
| <ul style="list-style-type: none"> • Цикл начинается, но мало воды попадает в унитаз | <ul style="list-style-type: none"> • Фильтр на входе электроклапана (28) забит • Недостаточная подача воды | <ul style="list-style-type: none"> • Почистить фильтр электроклапана • Изменить установку |
| <ul style="list-style-type: none"> • Цикл начинается, но вода не попадает в унитаз | <ul style="list-style-type: none"> • Запорный клапан закрыт. • Электроклапан (28) неисправен | <ul style="list-style-type: none"> • Открыть запорный клапан. • Обратиться в техническую службу SFA |
| <ul style="list-style-type: none"> • Цикл протекает правильно, мотор работает, но вода в унитазе проходит медленно или не проходит вообще | <ul style="list-style-type: none"> • Недостаточная подача воды • Клапан сифона (23) не герметичен | <ul style="list-style-type: none"> • Увеличить время спуска (смыва) (программирование) • Почистить или заменить клапан сифона (23) |
| <ul style="list-style-type: none"> • Цикл протекает правильно, но в унитазе остается много воды | <ul style="list-style-type: none"> • слишком большой подъем • Пропускает обратный клапан | <ul style="list-style-type: none"> • Изменить установку • Почистить или заменить обратный клапан |
| <ul style="list-style-type: none"> • Мотор трещит при работе или гудит, но не вращается | <ul style="list-style-type: none"> • Инородный предмет мешает вращению мотора • Неисправность мотора или системы управления | <ul style="list-style-type: none"> • Изъять инородное тело • Если проблема не устранена, обратиться в лицензированную службу ремонта |
| <ul style="list-style-type: none"> • Самопроизвольное включение прибора | <ul style="list-style-type: none"> • Подтекание запорных устройств санитарной техники, подключенной к прибору • Пропускает обратный клапан | <ul style="list-style-type: none"> • Проверить оборудование, подключенное к прибору • Почистить или заменить обратный клапан |
| <ul style="list-style-type: none"> • Сифон раковины пропускает запах | <ul style="list-style-type: none"> • Сифон раковины заблокирован | <ul style="list-style-type: none"> • Установить пустой бак |
| <ul style="list-style-type: none"> • Вода из раковины не выводится автоматически (не поступает в насос) | <ul style="list-style-type: none"> • Сифон раковины загрязнен • Неисправность автоматического управления | <ul style="list-style-type: none"> • Почистить сифон • Изменить установку |

7 УСЛОВИЯ ГАРАНТИИ

Гарантийный срок аппарата 3 года, (Для Украины – 2 года гарантии) начиная с даты покупки, при условии установки и использования в соответствии с данной инструкцией.

 **ОСТОРОЖНО!!!** Гарантия распространяется только на вывод туалетной бумаги, эксcrementов и сточных вод. Гарантия не распространяется на ущерб, нанесенный прибору в результате проникновения инородных тел, как то: вода, тампоны, гигиенические салфетки, прокладки, продукты питания, презервативы, волосы, металлические, деревянные или пластмассовые предметы, а также в результате перекачки таких жидкостей, как масла или растворители.

1 AVERTISMENT

! Acest echipament este produs în conformitate cu regulile în vigoare și supus permanent controlului calității într-o uzină certificată ISO 9001, ISO 14001. Acest aparat nu trebuie utilizat de persoanele (inclusiv copiii) cu deficiențe fizice, senzoriale sau psihice sau de persoanele care nu au experiența și cunoștințele necesare pentru folosirea acestuia, cu excepția cazului în care sunt supravegheate sau au primit instrucțiuni privind utilizarea aparatului de la o persoană care răspunde de siguranța lor. Supravegheați copiii pentru ca aceștia să nu joace cu aparatul.

2 APLICAȚII

Sanicompact® este un vas WC special, prevăzut cu un dispozitiv de tocare-pompare integrat în vasul de ceramică, destinat evacuării apelor uzate provenite de la un WC și de la un lavator. (*: în funcție de model).

3 INSTALARE

Instalarea și funcționarea aparatului trebuie să fie conforme cu reglementările locale și cu norma EN 12056-4.

Pentru a beneficia de ultimele îmbunătățiri tehnice în domeniul acustic, aduse acestui aparat, este important:

- să poziționați aparatul astfel încât acesta să nu atingă vreun perete al încăperii
- să amplasați aparatul pe o suprafață perfect plană, astfel încât să nu influențeze buna funcționare a elementelor de prelulare a vibrațiilor
- să fixați corect conducta de evacuare evitând distanțe între elementele de prindere, mai mari de 1 metru.

CONECTAREA LA ALIMENTAREA CU APĂ

Conectați furtunul flexibil furnizat la un robinet de alimentare cu apă.

ATENȚIE: Calitatea spălării vasului de WC depinde de presiunea apei. Pentru o spălare optimă, presiunea de ieșire din robinet trebuie să fie minim 1,7 bari. Recomandare: în regiunile în care apa de la rețeaua publică prezintă impurități sau nisip, vă recomandăm să introduceți un filtru suplimentar, între robinetul de închidere a apei și aparat. Montarea acestui filtru poate evita necesitatea unei intervenții servicii delicate, ca urmare a înfundării electrovalvei.

CONECTAREA ELECTRICĂ

! Nu efectuați bransamentul electric decât după realizarea definitivă a racordurilor.

Conectarea electrică trebuie realizată de către personal calificat în electrotehnică.

Aparatul trebuie amplasat astfel încât să aveți acces la priză de alimentare.

Circuitul de alimentare electrică al aparatului trebuie să aibă împământare (clasa I) și să fie protejat de un disjunctiv diferențial de înaltă sensibilitate (30 mA).

Această priză trebuie să fie destinată exclusiv alimentării aparatului. În cazul în care cablul electric al aparatului este deteriorat, acesta trebuie înlocuit de către fabricant sau de către o persoană autorizată de Departamentul de Service, pentru a evita orice pericol.

Reglementare

Asigurați-vă că respectați dispozițiile normei în vigoare din țara de utilizare a aparatului cu privire la nivelul de protecție pentru sălile de baie.

4 PUNEREA ÎN FUNCȚIUNE

Conectați aparatul la alimentarea electrică. Așteptați 20 de secunde pentru a se realiza inițializarea aparatului. Pentru a obține o bună clătire, deschideți robinetul de admisie a apei până în punctul maxim.

Porniți ciclul normal apăsând pe partea gri închis a butonului integrat în WC. Aruncați câteva foi de hârtie igienică în WC, apoi efectuați, din nou, un alt ciclu.

Opțiunea pentru lavator: lăsați să curgă robinetul de la lavator. Aparatul se pune în funcțiune automat. Verificați etanșeitatea racordurilor.

Atenție: robinetul de la lavator trebuie să se închidă perfect etanș. O scurgere cât de mică poate provoca pornirea repetată a aparatului SANICOMPACT® în mod inutil.

SANICOMPACT® este comandat printr-un dispozitiv de programare electronic.

Durata de funcționare variază în funcție de ciclul ales.

- **Ciclu economic (tasta gri deschis)**

- **Ciclu normal (setat implicit, tasta gri închis)**

Dacă este necesar, aveți posibilitatea de a prelungi durata primei clătiri a ciclului normal până la 16 secunde, dacă durata setată implicit nu realizează o spălare optimă. (Presiune de alimentare scăzută). Pentru a modifica programarea:

- Apăsăți simultan pe cele două părți gri ale butonului, timp de 5 secunde (pentru modelul fără opțiune lavator).
- Apăsăți butonul gri închis timp de 5 secunde (pentru modelul cu opțiune lavator).
- Motorul se va pune în funcțiune timp de 2 secunde, ceea ce semnifică faptul că ați intrat în modul de programare.
- Apoi, la fiecare apăsare a tastei gri închis, măriți durata ciclului normal cu câte o secundă: fiecare apăsare este validată de o scurtă punere în funcțiune a motorului.
- La fiecare apăsare a tastei gri deschis, micșorați

durata ciclului normal cu câte o secundă: fiecare apăsare este validată de o scurtă punere în funcțiune a motorului.

Pentru a ieși din modul de programare:

Nu efectuați nicio operație timp de câteva secunde. Motorul se va pune în funcțiune timp de 2 secunde, ceea ce semnifică faptul că ați ieșit din modul de programare.

Remarca: Ciclul modificat va rămâne în memorie și după întreruperea curentului electric.

FOLOSIREA LAVOARULUI

Pentru evacuarea apelor uzate provenite de la un lavator (depinde de model) pornirea se face în mod automat.

Asigurați-vă ca la lavorul dvs. conectat la produsul SANICOMPACT este oprit și nu prezintă scurgeri.

5 ÎNȚREȚINERE

ATENȚIE!!!

În cazul unei absențe prelungite de acasă (vacanță) Nu recomundăm să întrerupeți alimentarea cu apă a WC-ului și a obiectelor sanitare conectate la aparat și să protejați instalația împotriva înghețului.

CURĂȚAREA/DETARTRAJ

Pentru a detartra și curăța dispozitivul de tocare și WC-ul, utilizați în mod regulat un detartrant coroziv, ca de exemplu detartrantul special SANIBROYEUR de la SFA care este conceput pentru a îndepărta tartrul și care protejează piesele din interiorul aparatului dumneavoastră.

6 INTERVENȚII EVENTUALE



ÎN TOATE CAZURILE, DECONECTAȚI MAI ÎNTÂI APARATUL DE LA SURSA ELECTRICĂ DE ALIMENTARE.

| ANOMALIE CONSTATATĂ | CAUZE PROBABILE | SOLUȚII |
|---|--|---|
| <ul style="list-style-type: none"> • După ce ați apăsăat pe butonul de tragere a apei (24), nu se declanșează ciclul de clătire cu apă | <ul style="list-style-type: none"> • Aparatul nu este conectat la o sursă electrică de alimentare sau alimentare electrică defectuoasă | <ul style="list-style-type: none"> • Conectați aparatul la o sursă electrică de alimentare, verificați alimentarea electrică • Consultați un depanator autorizat |
| <ul style="list-style-type: none"> • Ciclul pornește, dar se scurge puțină apă în WC | <ul style="list-style-type: none"> • Filtrul de intrare al electrovalvei (28) este colmatat • Debit de alimentare cu apă insuficient | <ul style="list-style-type: none"> • Curățați filtrul electrovalvei |
| <ul style="list-style-type: none"> • Ciclul pornește, dar apa nu curge în WC | <ul style="list-style-type: none"> • Robinetul de oprire este închis • Electrovalva (28) este defectă | <ul style="list-style-type: none"> • Modificați instalația. • Deschideți robinetul de oprire • Consultați un depanator autorizat |
| <ul style="list-style-type: none"> • Ciclul se derulează corect, motorul funcționează, dar apa din WC este aspirată încoț sau deloc | <ul style="list-style-type: none"> • Debit de alimentare cu apă insuficient • Clapeta sifonului (23) nu mai este etanșă | <ul style="list-style-type: none"> • Măriți durata de clătire (programare) • Curățați sau înlocuiți clapeta sifonului (23) |
| <ul style="list-style-type: none"> • Ciclul se derulează corect, dar rămâne multă apă în WC | <ul style="list-style-type: none"> • Înălțimea de evacuare este prea mare • Supapa antiretur prezintă scurgeri | <ul style="list-style-type: none"> • Modificați instalația • Curățați sau schimbați supapa antiretur |
| <ul style="list-style-type: none"> • Motorul hărăise sau bătăie și nu mai funcționează | <ul style="list-style-type: none"> • Motorul este blocat de un corp străin • Defecțiuni la motor sau la sistemul de comandă | <ul style="list-style-type: none"> • Îndepărtați corpul străin |
| <ul style="list-style-type: none"> • Aparatul pornește cu intermitențe | <ul style="list-style-type: none"> • Obiectele sanitare racordate prezintă scurgeri • Supapa antiretur prezintă scurgeri | <ul style="list-style-type: none"> • În caz contrar, consultați un depanator autorizat • Verificați instalația în amonte • Curățați sau schimbați supapa antiretur |
| <ul style="list-style-type: none"> • Sifonul lavoarului emană mirosuri | <ul style="list-style-type: none"> • Sifonul lavoarului este dezamorsat | <ul style="list-style-type: none"> • Instalați o supapă anti-vid |
| <ul style="list-style-type: none"> • Apa uzată provenită de la lavator nu este evacuată automat | <ul style="list-style-type: none"> • Sifonul lavoarului este înfundat • Problema cu comanda automată | <ul style="list-style-type: none"> • Curățați sifonul • În caz contrar, consultați un depanator autorizat |

7 CONDITII DE GARANȚIE

Aparatul beneficiază de doi ani garanție de la data cumpărării, cu condiția ca instalarea și utilizarea aparatului să fie conforme cu instrucțiunile din acest manual.

! ATENȚIE!!! Nu se acordă garanție decât în cazul utilizării aparatului pentru evacuarea hârtiei igienice, materiilor fecale și apelor uzate igienico-sanitare. În cazul unor deteriorări ale aparatului provocate de: tocare a unor corpuri străine precum: yată, tampoane, servetele igienice, servetele parfumate, produse alimentare, prezervative, păr, cărpe, obiecte din lemn, plastic sau metal (ex: agrafe de păr), materiale de construcție; sau de pomparea unor lichide precum solvenți sau uleiuri, acestea nu intră în cadrul garanției acordate.

1 VŠEOBECNÉ INFORMACE

 Toto zařízení je vyvinuté ve shodě s technickými normami a podléhá neustálé kontrole kvality v továrně certifikované dle ISO 9001, ISO 14001. Toto zařízení není určeno pro osoby (včetně dětí), jejichž tělesné, smyslové nebo duševní schopnosti jsou omezeny, nebo jim chybí zkušenosti a znalosti, pokud nejsou pod dohledem a nedostává se jim nezbytných pokynů pro používání zařízení od osoby odpovídající za jejich bezpečnost. Děti je nutno mít pod dohledem a dohlédnout, aby si s přístrojem nehrály.

2 POUŽITÍ

Sanicompact® je speciální mísa vybavená přečerpávacím zařízením určeným k odvádění odpadních vod z WC a z umyvadla* (*: podle konkrétního modelu).

3 INSTALACE

Instalace a provoz tohoto přístroje musí odpovídat místním předpisům a normě EN 12056-4.

Pro maximalizaci účinku nejvýšejších výsledků vývoje v oblasti hluchnosti, které jsou v tomto přístroji použity, je důležité:

- instalovat WC tak, aby se nedotýkalo žádné stěny
- instalovat WC s přístrojem na zcela rovnou podlahu, aby prostředky pohlcující vibrace byly plně funkční
- odpadní tlakové potrubí důkladně ukotvit s tím, že je třeba dodržet vzdálenost mezi kotvami max. 1m.

PŘIPOJENÍ K PŘÍVODU VODY

Připojte tlakovou hadici DN12/17 (součást přístroje) k rohovému ventilu.

POZOR: účinnost splachování je závislá na vstupním tlaku vody. Pro optimální funkci přístroje musí být tlak na výstupu z rohového ventilu minimálně 1,7 Bar.

TIP - v případě vysoké tvrdosti vody či pokud voda obsahuje různé nečistoty, doporučujeme osadit mezi rohový ventil a tlakovou hadici filtrační prvek, který zajistí ochranu funkce magnetického ventlu na vstupu vody do přístroje.

ELEKTRICKÁ INSTALACE

 Připojení na elektrický rozvod smí být provedeno až po ukončení vlastní instalace přístroje!!

Zásuvku pro připojení přístroje musí instalovat oprávněný kvalifikovaný pracovník tak, aby byla volně přístupná, přičemž je nutné respektovat příslušné normy.

Elektrický přívod přístroje musí být uzemněn (třída I) a musí být chráněn výsoké citlivým proudovým chráničem s jmenovitým vybavovacím proudem nepřesahujícím 30 mA.

Elektrický přívod musí sloužit výhradně k napájení tohoto přístroje. Poškozený přívodní kabel musí být vyměněn a to pouze kvalifikovanou osobou. Před každým zásahem do přístroje odpojte přístroj od přívodu elektrického proudu.

Předpisy

Čerpadla nejsou určena k umístění v zónách 1 a 2 definovaných prostorů v koupelnách a spracích dle ČSN 332000-7-701.

To platí pro čerpadlo i pro umístění zásuvky k jeho připojení na elektrický rozvod. Čerpadla lze instalovat v zóně 3 koupelny dle ČSN 332000-7-701 (min. 0,6 m od okraje vany či sprchové vaničky) a ve všech jiných místnostech. Čerpadla smí být připojena ale el. obvod odpovídající platným českým normám a předpisům (ČSN 332000-4-41 a normy související).

4 UVEDENÍ DO PROVOZU

Připojte zástrčku do sítě. Vyčkejte 20 vteřin: provede se inicializace přístroje. Otevřete naplnu kohoutek vody, aby bylo dosaženo dokonalého splachování. Spusťte běžný cyklus lehkým stisknutím tmavě šedé části tlačítka. Vhndte několik listů toaletního papíru do mísy a poté spusťte cyklus znovu.

SANICOMPACT® Eco je řízen elektronickou jednotkou. Doba provozu záleží na vybraném cyklu.

Úsporné splachování (světle šedá část tlačítka):

Běžné splachování (tmavě šedá tlačítka):

Pokud je to nezbytné, máte možnost prodloužit dobu trvání prvního splachování běžného cyklu až na 16 vteřin, pokud vychází doba není dostačující. (Nízký vstupní tlak vody).

Pro provedení změny programování:

- Stisknete obě šedé části tlačítka současně po dobu 5 vteřin (model bez možnosti umyvadla).
- Stisknete tmavě šedou část ovládacího tlačítka na dobu 5 sekund (model s možností umyvadla).
- Motor se spustí na 2 vteřiny, znamená to, že jste se dostali do režimu programování.
- Každým stiskem tmavě šedé části tlačítka prodlou-

žíte délku trvání běžného cyklu o jednu vteřinu: každý impuls je potvrzen krátkým spuštěním motoru.

- Každým stiskem světle šedé části tlačítka zkrátíte běžný cyklus o jednu vteřinu: každý impuls je potvrzen krátkým spuštěním motoru.

Pro opuštění režimu programování:

Neprovádějte žádnou akci po dobu několika vteřin.

Poznámka: Změněný cyklus zůstává uložený v paměti i po výpadku elektrického proudu.

- Ujistěte se, že armatura umyvadla připojeného k Sanicompact je po svém použití uzavřena, a dokonale těsní.

5 ÚDRŽBA

POZOR !!! V případě dlouhodobé nepřítomnosti je nezbytné uzavřít hlavní přívod vody a zajistit ochranu přístroje proti mrazu.

ČIŠTĚNÍ

Pro čištění WC mísy a povrchupřístroje doporučujeme používat běžné neagresivní čisticí prostředky.

Pro čištění přístroje od vodního kamene doporučujeme použít přípravek SFA® ANTIKALK.

6 NEJBĚŽNĚJŠÍ PROBLÉMY A JEJICH ODSTRANĚNÍ



VŽDY ODPOJTE PŘÍSTROJ OD PŘÍVODU ELEKTRICKÉHO PROUDU.

| ZJIŠTĚNÍ PROBLÉMU | MOŽNÉ PŘÍČINY | VÁŠ POSTUP |
|--|--|---|
| <ul style="list-style-type: none"> • Po stisknutí tlačítka splachování (24) se cyklus nespustí • Cyklus se spustí, ale do mísy teče málo vody • Cyklus se spustí, ale do mísy neteče voda • Cyklus probíhá správně, motor běží, ale voda v míse je odčerpávána pomalu nebo vůbec | <ul style="list-style-type: none"> • Přístroj není připojen nebo porucha el. přívodu • Zanesený vstupní filtr elektroventilu (28) • Nedostatečný přítok vody • Zavřený přívod vody. • Vadný elektroventil (28) • Nedostatečný přítok vody • Odvětrání motoru (23) nefunkční | <ul style="list-style-type: none"> • Připojte přístroj, proveďte el. přívod • Kontaktujte autorizovaný servis • Vyčistěte filtr elektroventilu • Změňte instalaci • Otevřete přívod vody. • Kontaktujte servis SFA • Prodloužit dobu splachování (programování) • Vyčistěte nebo vyměňte odvětrání sifonu (23). |
| <ul style="list-style-type: none"> • Cyklus probíhá správně, ale po každém cyklu zůstane v míse více vody • Motor pracuje s rušivými zvuky nebo pouze bzdučí a neotáčí se | <ul style="list-style-type: none"> • Výška odpadního vedení je příliš velká • Nefunkční zpětný ventil • Motor je zablokovaný cizím tělesem • Porucha motoru nebo ovládacího systému | <ul style="list-style-type: none"> • Změňte instalaci • Vyčistěte nebo vyměňte zpětný ventil • Odstraňte cizí těleso • Kontaktujte autorizovaný servis |
| <ul style="list-style-type: none"> • Přístroj se samovolně aktivuje | <ul style="list-style-type: none"> • Armatura WC nebo připojených zařízení předtím netěsní • Nefunkční zpětný ventil | <ul style="list-style-type: none"> • Zkontrolujte připojené zařízení a předtím • Vyčistěte nebo vyměňte zpětný ventil |
| <ul style="list-style-type: none"> • Zápch vychází ze sifonu umyvadla • Voda z umyvadla není automaticky odčerpána | <ul style="list-style-type: none"> • V sifonu umyvadla není voda • Sifon umyvadla je ucpaný • Problém s automatickým ovládním | <ul style="list-style-type: none"> • Nainstalovat zařízení proti vzniku vakuar • Vyčistit sifon umyvadla • Kontaktujte autorizovaný servis |

7 ZÁRUKA

Na přístroj se vztahuje záruka dva roky od data zakoupení pod podmínkou instalace a používání v souladu s tímto návodem a jeho přílohami.



POZOR!!! sanitární kalové čerpadlo slouží výhradně ke zpracování vody, fekálií a WC papíru. Záruka je poskytována pouze pro tyto účely. Odpady jako např. chemikálie (kyseliny, žíraviny, prostředky s vysokou koncentrací chlóru apod.), oleje, barvy, tampony, prezervativy, hygienické vložky, textilie, tvrdé předměty, písek, kameny, abnormální množství vlasů, kosmetické ubrusky apod., mohou způsobit poruchu přístroje, na kterou se nevztahuje záruka.

1 FIGYELMEZTETÉS

 Jelen berendezést a vonatkozó szakmai előírások szerint fejlesztették ki, és állandó minőségi, ellenőrzésnek vetik alá egy ISO 9001, ISO 14001 rendeletek szerint. Jelen berendezést nem használhatják mozgássérültek, korlátozott érzékszervi és mentális képességű emberek (ideértve a g ereketek is) vagy olyan emberek akiknek ni csenek meg a minimális technikai ismereti csak abban az esetben ha külön ki voltak képezve vagy felügyelet alatt vannak, vagy egy kiképzett személy jelenlétében aki felel biztonságukról. Vigyázzon hogy gyereke ne játszon a berendezéssel.

2 ALKALMAZÁSOK

A Sanicompact egy olyan vécő amely különlegesen el van látva egy aprító berendezéssel amely a kerámia vécőcsészében bele van építve és ami arra volt tervezve hogy szivattyúzza ki a vécé vagy a vécé és a mosdó szennyvizét modelltől függően.

3 FELSZERELÉS

A berendezés felszerelése és működése meg kell egyezzen mindenkor érvényes törvényekkel és az EN 12056-4 szabványokkal.

Ahhoz hogy felhasználja jelen berendezés legújabb akusztikai technológiáját fontos:

- Úgy elhelyezni a berendezést hogy ez ne érintkezzen falal
- Helyezze el a berendezést egy egyenes felületre ahhoz hogy a rezgést felfogó elemek jól működjenek.
- Állítsd be helyesen az elvezető csövet és ne hagyjon az elemek közt több mint 1 méter

CSATLAKOZÁS A VÍZTÁPLÁLÁSHOZ

csatlakoztasi egy vízcsaphoz a tömlőt. Figyelem. A vécé mosási minősége függ a víznyomástól.

Egy optimális mosáshoz a víz nyomása legalább 1,7 bár kell legyen. Azokban az esetekben ahol a közhálózati víz szennyet tartalmaz azt ajánljuk hogy szereljen fel egy mellék szűrőt a víz elzárási csapja és a berendezés közé. Ez a szűrő megakadályozza szolenoid aprólékos rendszeres tisztítását eldugulási okokból.

ELEKTROMOS CSATLAKOZÁS

Ne csatlakoztassa elektromos áramhoz csak miután minden csatlakozást elvégzett.

Az elektromos csatlakozásokat csak kiképzett személy végezheti. A berendezést úgy kell felszerelni hogy közel legyen egy tápegységhez.

Egy földeléses tápegységhez kell kötni a berendezést (l. osztály) amit egy magas érzékenységű differenciál megszakító véd. (30 mA).

Ehhez a tápegységhez csak a berendezést csatlakoztathatjuk. Abban az esetben ha a berendezés kábele megrongálódik csak a gyártó cserélheti ki vagy egy olyan személyt aki engedélyezett a gyártó javítási osztálya által.

Szabályozás

Bizonyosodjon meg arról hogy betartja országának a fürdőszoba védelméről szóló törvényeit.

4 MŰKÖDTETÉS

Csatold a berendezést a tápegységhez. Várj 20 másodpercet amíg a berendezés beindul. Egy optimális mosásért nyisd meg teljesen a vízcsapot. Indítsd. Indítsd be a normális működést megmorna a vécén található sötét szürke gombot. Dobjon a vécébe vécépapírt és nyomja újból meg a gombot.

Mosdó opció: hagyja folyani a mosdóba a vizet. A berendezés automatikusan indul be. Vizsgáld meg a csatlakozások cseppegésmentességét.

Figyelem. A mosdó csapja tökéletesen kell zárjon. Még egy cseppegés is beindíthatja főlegesen a SANICOMPACT berendezést.

A SANICOMPACT gépet egy elektromos berendezés működtet. A működési időtartam a választott ciklustól függ.

- Takarékos ciklus (világos szürke gomb)
- Normális ciklus (sötét szürke gomb, előre beállítva)
- Ha szükséges az első öblítés időtartamát meg lehet hosszabítani 16 másodperccel abban az esetben ha a normális öblítés nem tökéletes. (csökkentett víznyomás). Ahhoz hogy a beállítást megváltoztassuk:
- Nyomja meg egyszerre mindkét felét a gombnak 5 másodpercig (a mosdó nélküli opció esetében).
- Nyomja meg a gomb sötét szürke felét 5 másodpercig (a mosdós opció esetében).
- A motor 2 másodpercig működik. Ez azt jelenti hogy a programokban vagy.
- Ezután ahányszor nyomod a sötét szürke gombot annyi másodperccel növeled a normális ciklus időtartamát. Minden másodperc meghosszabítás egy rövid motor beindulás jelzi.
- Ahányszor nyomod a világos szürke gombot annyi másodperccel csökkentet a normális ciklus időtartamát. Minden másodperc csökkentését egy rövid

motor beindulás jelzi.

Program ehagyása:

Ne végezzen semmilyen műveletet pár percig. A motor 2 másodpercig beindul ami azt jelenti hogy a programok el vannak hagyva. Megjegyzés: a beállított ciklus a memóriában marad még áramszünet esetében is. **MOSDÓ HASZNÁLATA**

A mosdó szennyvizének elvezetésekor a berendezés automatikusan indul be (modelltől függően). Bizonyosodjon meg arról hogy a SANICOMPACT-HOZ csatlakoztatott mosdó nem csepeg.

5 KARBANTARTÁS FIGYELEM

Abban az esetben ha több ideig hiányolt otthonról azt ajánljuk hogy zárja el a vécé és a szaniter berendezések vizét ahhoz hogy a berendezést megvédje fagyás ellen.

TISZTÍTÁS/KÖMENTESÍTÉS

Ahhoz hogy a vécé aprítóberendezést kitisztítsa és kömentesítse használjon rendszeresen egy megfelelő kömentesítőt mint például a SFA SANIBOYEUR különleges kömentesítő szeret ami védi a belső alkatrészeket is.

6 ESETLEGES BEAVATKOZÁSOK

MINDEN ESTEBEN KAPCSOLJA LE A BERENDEZÉS A TÁPEGYSÉGRŐL

| ÉSZREVETT RENDELLENESSÉG | VALÓSZÍNŰ OKOK | MEGOLDÁSOK |
|---|--|---|
| <ul style="list-style-type: none"> • Ha megmorna a vízfolyó gombot (24) a víz való öblítés nem indul be | <ul style="list-style-type: none"> • A berendezés nincs tápegységhez kötve vagy ez hibás | <ul style="list-style-type: none"> • Csatold egy tápegységhez, vizsgáld meg a tápegységet • Vizsgálja meg egy engedélyezett villany szerelő |
| <ul style="list-style-type: none"> • A ciklus beindul de kevés a víz a vécében | <ul style="list-style-type: none"> • A szolenoid szűrője (28) el van dugulva. • Nem elég a vízhozam | <ul style="list-style-type: none"> • Tisztítsd meg a szolenoid szűrőjét • Változtasd meg a szerelést |
| <ul style="list-style-type: none"> • A ciklus beindul de a víz nem folyik | <ul style="list-style-type: none"> • A csap el van zárva • A szolenoid (28) meghibásodott | <ul style="list-style-type: none"> • Nyisd meg a vízcsapot • Vizsgálja meg egy engedélyezett villany szerelő |
| <ul style="list-style-type: none"> • A ciklus normálisan működik, a motor működik, de a víz lassan folyik le vagy egyáltalán | <ul style="list-style-type: none"> • Nem elég a vízhozam • A szolenoid billentyűje (23) nem zár jól | <ul style="list-style-type: none"> • Hosszabítsd meg az öblítés időtartamát (program) • Tisztítsd meg vagy cseréld ki a szolenoid billentyűjét (23) |
| <ul style="list-style-type: none"> • A ciklus normálisan működik de sok víz marad a vécében | <ul style="list-style-type: none"> • A szivattyúzási magasság túl nagy. • A visszatérési szelep folyik | <ul style="list-style-type: none"> • Változtasd meg a szerelést • Tisztítsd meg vagy cseréld ki a visszatérési szelepet |
| <ul style="list-style-type: none"> • A motor burrog és nem működik | <ul style="list-style-type: none"> • A motort egy idegen tárgy gátolja • Motor vagy az irányítási berendezés meghibásodott | <ul style="list-style-type: none"> • Távolítsd el az idegen tárgyat • Másféppen vizsgálja meg egy engedélyezett szerelő |
| <ul style="list-style-type: none"> • A berendezés megszakadva indul be | <ul style="list-style-type: none"> • A csatlakoztatott tárgyak cseppegnek • A visszatérési szelep folyik | <ul style="list-style-type: none"> • Vizsgálja meg a berendezést lefelé • Tisztítsd meg vagy cseréld ki a vízfolyó szelepet |
| <ul style="list-style-type: none"> • A mosdó lefolyójából büdös szag jön | <ul style="list-style-type: none"> • A bűzelzáró hatástalanítva van | <ul style="list-style-type: none"> • Szerelj fel egy visszatérési szelepet |
| <ul style="list-style-type: none"> • A mosdó vízde nem folyik el automatikusan | <ul style="list-style-type: none"> • A bűzelzáró el van távolítva • Gond van az önműködővel | <ul style="list-style-type: none"> • Tisztítsd ki a vízfolyó szelepet • Másféppen vizsgálja meg egy engedélyezett szerelő |

7 GARANCIA FELTÉTELEK

A berendezésnek 2 év garanciája van, a megvásárlási dátumtól számítva abban az esetben ha fentiek szerint van használva.

 **FIGYELEM.** Csak abban az esetben biztosítunk garanciát ha csak vécépapírt, ürülékeket és szennyvizet aprít a berendezés és szivattyúz. Abban az esetben ha a berendezés a következő okokból rongálódik meg: idegen anyag aprítása, mint pl. Vatta, betétek, papír zsebkendő, illatos papír zsebkendő, tápanyagok, övszerek, haj, rongyok, fa, fém vagy műanyag tárgyak (hajcsattok), építőanyagok vagy oldószeres, olajok szivattyúzása nem biztosítunk garanciát.

1 描述

 该设备通过了 ISO 9001, ISO 14001 认证, 严格按照工艺规格设计制造。只要严格按照本说明进行安装及维护, 此设备可保证安全可靠的高性能运行。

该设备不适用于包括儿童在内的一些特殊人群 (精神或智力有障碍等)。除非在确保安全或有监护人的情况下安装此设备。

2 使用

Sanicompact® 是一个集成式座便器, 内置一个研磨泵, 还可以将如厕和洗手后的脏水排出。(视机型而定)

3 安装

机器的安装和使用须遵照 EN 12056-4 标准及当地法规进行。

本设备使用了先进的消音技术, 能达到它最理想的效果, 关键在于:

- 座便器安装不能接触到房间的墙或隔板墙。
- 座便器必须置于完全水平的平面上, 确保弹力托架充分地高效运作。
- 正确安装排水管, 各固定点之间距离不超过1米。

连接至供水系统

将供水系统的软管连接至截止阀

注意: 座便器冲洗效果取决于供水系统水压的大小

警告: 一次正常的冲洗, 应确保水压大于25PSI (1.7bars)

敬告: 在水质不佳的地区 (不洁, 含沙), 我们建议在截止阀与座便器之间加装一个过滤器, 以防止电磁阀阻塞。

插上电源插座2。请等待20秒: 设备初始化。打开供水阀以保证正常冲洗。按下侧边的暗灰色按钮开始正常模式下的冲洗。放了几片卫生纸在座便器内里, 然后重新冲洗一次。

电路连接

 电气的安装结束之前确保电源关闭。

设备安装必须由专业工程师完成。

选择电源插头的位置应方便设备的安装。

电路应当接地线 (一级), 本机所在电路中必须有30毫安的漏电保护开关。

连接线必须只用于本设备供电。

电机保护: 该设备配备有一套温度保护系统, 在过热之后, 为了安全, 必须切断机器电源, 停机2小时。

规定

V请遵守使用国的有关浴室保护容积的现行规定。

4 安装调试

程序设计

SANICOMPACT® Eco 是由一个电子程序模块控制的

经济冲水模式 (亮灰色按钮)

正常冲水模式 (暗灰色按钮)

如果默认的冲洗时间不够 (供给的水压过低), 您可以延长第一次的冲洗时间直至16秒。

重新编程步骤

- 同时按下两个灰色按钮并保持5秒 (模型没有洗手选项)。

- 按住暗灰色按钮并保持5秒 (模型与洗脸盆选项)。

- 若电机运行2秒即意味着您已经进入了编程模式,

在此基础上,

- 每按一次暗灰色的按钮, 您便能同时增加两种冲水模式各1秒钟的冲洗时间; 您每按一次暗灰色按钮, 电机会有一个很短暂的运行作为确认

- 每按一次亮灰色的按钮, 您便能同时减少两种冲水模式各1秒钟的冲洗时间; 您每按一次亮灰色按钮, 电机会有一个很短暂的运行作为确认

退出编程模式

- 如果您希望结束或者退出编程模式, 静置数秒即可

注释

洗手盆操作:

请确认与Sanicompact相连的洗手盆的水龙头在使用后已经正确关闭, 而且没有滴水。

5 维护

警示:

如果设备长时间不适用, 请关闭总阀停止供水, 以保护设备, 防止霜冻。

清洁/除水垢

使用家用除垢剂清除研磨机和马桶内的水垢 (升利保除垢液), 以便在除垢的同时保护您设备的内部系统不受损伤。

6 发现故障/修理

在任何情况下, 必须关闭机器电源

| 故障 | 原因 | 解决方法 |
|--|---|--|
| <ul style="list-style-type: none"> • 在按下冲水按钮 (24) 之后, 冲洗不启动 | <ul style="list-style-type: none"> • 没有接电或供电问题 | <ul style="list-style-type: none"> • 给设备接电或检查供电系统 • 如不能解决, 求助于授权维修人员 |
| <ul style="list-style-type: none"> • 产品运转, 但冲水水流很小 | <ul style="list-style-type: none"> • 电磁阀的过滤网 (28) 被堵塞 • 供水流量不足 | <ul style="list-style-type: none"> • 清洗电磁阀门的过滤器 • 调整安装 |
| <ul style="list-style-type: none"> • 产品运转, 但是没有水流入座便器 | <ul style="list-style-type: none"> • 水龙头被关闭了 • 电磁阀 (28) 有故障 | <ul style="list-style-type: none"> • 打开水龙头 • 如不能解决, 求助于授权维修人员 |
| <ul style="list-style-type: none"> • 产品的运转周期正确, 同时电机运行, 但是座便器里的水排出缓慢或者完全不排出 | <ul style="list-style-type: none"> • 供水流量不足 • 虹吸管上的橡胶阀瓣 (23) 有泄漏 | <ul style="list-style-type: none"> • 增加冲洗时间 (编程) • 清洁或更换虹吸管上的橡胶阀瓣 (23) • 如不能解决, 求助于授权维修人员 |
| <ul style="list-style-type: none"> • 产品的运转周期正确, 但是大量的水遗留在座便器内 | <ul style="list-style-type: none"> • 排水的高度过高 • 止回阀漏水 | <ul style="list-style-type: none"> • 调整安装 • 清洁或更换止回阀 |
| <ul style="list-style-type: none"> • 电机运转时发出卡嗒卡嗒声, 或是只发出嗡嗡声而不运转 | <ul style="list-style-type: none"> • 电机被异物阻滞 • 电机或控制系统问题 | <ul style="list-style-type: none"> • 取出异物 • 如不能解决, 求助于授权维修人员 |
| <ul style="list-style-type: none"> • 设备间断性运转 | <ul style="list-style-type: none"> • 连接的设备漏水 • 止回阀漏水 • 洗手池的排水管内没有水 | <ul style="list-style-type: none"> • 检查设备上端安装 • 清洁或更换止回阀 • 安装一个真空安全阀 |
| <ul style="list-style-type: none"> • 异味从洗手池的排水管中发出 | <ul style="list-style-type: none"> • 洗手池的排水管被水垢堵塞 • 控制系统问题 | <ul style="list-style-type: none"> • 清洗排水管 • 如不能解决, 求助于授权维修人员 |
| <ul style="list-style-type: none"> • 洗手池不自动排水 | <ul style="list-style-type: none"> • 洗手池的排水管被水垢堵塞 • 控制系统问题 | <ul style="list-style-type: none"> • 清洗排水管 • 如不能解决, 求助于授权维修人员 |

7 保修

在安装及使用符合说明书的条件下, 设备自购买日起, 保修两年。



保修范围只针对对卫生纸和粪便之类的污水所发生的故障。

任何因外物造成的损坏, 如棉球、避孕套、卫生巾、湿纸巾、食物、头发、金属、木头或塑胶物品等, 都不在保修范围内。由溶剂、酸性物质和其它化学品所造成机器的故障, 均不属于保修范围内

1 UPOZORENJE

 Ovaj uređaj kontinuirano podliježe kontroli kvalitete u tvornici koja ima certifikate ISO 9001, ISO 14001. Ovaj uređaj nije namijenjen osobama (uključujući djecu) ograničenih tjelesnih, osjetljivih ili mentalnih sposobnosti ili osobama koje nemaju znanja i iskustva osim ako nisu pod nadzorom i ne dobivaju potrebne upute za upotrebu uređaja uz pomoć osobe odgovorne za njihovu sigurnost. Djeca moraju biti pod nadzorom kako se ne bi igrala uređajem.

2 PRIMJENE

Sanicompact* je poseban spremnik opremljen drobilicom-pumpom namijenjen za odvod sanitarne vode iz WC školjke i umivaonika (ovisno o modelu).

3 INSTALACIJA

Prilikom instalacije i rada uređaja moraju se poštivati ​​važeci lokalni propisi i norma EN 12056-4.

Kako bi se optimizirale najnovije tehničke razvojne promjene po pitanju akustičnih materijala ugrađenih u ovaj uređaj potrebno je:

- odvod postaviti tako da ne dodiruje pregrade prostorije,
- cijevi za odvod ispravno pričvrstiti izbjegavajući udaljenost veću od jednog metra između pričvršćenja.

PRIKLJUČIVANJE NA DOVOD VODE

Cijev za odvod vode uređaja treba spojiti na slavinu oduška koja se nalazi najmanje 30 mm iznad razine prirubnice. Oprez: kvaliteta ispiranja posude ovisi o tlaku vode. Za optimalno ispiranje tlak na izlazu slavine mora biti najmanje 1,7 bara. Savjet: u područjima gdje je voda u mreži prjava ili sadrži pijesak preporučujemo uklanjanje dodatnog filtra između slavine i uređaja kako bi se izbjeglo obavljanje osjetljivih zahvata uslijed prignječenja elektroventila.

ELEKTRIČNO PRIKLUČIVANJE

 **Električno priključivanje obavite tek nakon što sve priključite i povežete.**

Električnu instalaciju treba obaviti kvalificirani elektrotehničar.

Uređaj treba postaviti tako da je električni utikač dostupan.

Strujni krug napajanja uređaja mora se uzemljiti (klasa I) i zaštititi diferencijalnim prekidačem visoke osjetljivosti (30 mA).

Priključak mora služiti isključivo za napajanje uređaja. Ako je kabel ovog uređaja oštećen treba ga zamijeniti proizvođač ili njegova postprodajna služba.

Propisi

Obavezno se pridržavajte odredaba važećih propisa u zemlji upotrebe (Hrvatska: EN 60-335) koji se odnose na zaštitne mjere u kupaonici.

4 PUŠTANJE U RAD

Priključite strujni priključak. Pričekajte 20 sekundi: početno pokretanje uređaja. Do kraja otvorite

slavinu kako biste dobili dobro ispiranje. Pokrenite uobičajeni ciklus priskom na tamnosivi dio. Bacite nekoliko listića toaletnog papira u posudu i pokrenite novi ciklus. Opcija za umivaonik: pustite da teče voda iz slavine na umivaoniku, uređaj se mora automatski pokrenuti. Provjerite nepropusnost priključaka.

PROGRAMIRANJE

Uređaj Sanicompact* ima elektronički programator. Duljina rada vašeg uređaja Sanicompact* varira ovisno o odabranom ciklusu:

- **Eko ciklus (svjetlosiva tipka)**
- **Uobičajeni ciklus (tamnosiva tipka)**

Možete produžiti trajanje ispiranja ako ono prema zadanim postavkama nije dovoljno (slab tlak dovoda).

Promjena programa:

- Istovremeno na 5 sekundi pritisnute 2 zasvijeljene tipke (model bez opcije umivaonika).
- Držite tamnosivu tipku pritisnutom 5 sekundi (model s opcijom umivaonika).
- Motor se uključuje na 2 sekunde, što znači da ste ušli u način rada za programiranje.
- Svakim priskom na tamnosivu tipku povećavate trajanje ciklusa ispiranja za jednu sekundu: svaki se priskom potvrđuje kratkim uključivanjem motora.

• Svakim priskom svjetlosive tipke smanjujete trajanje ciklusa ispiranja za jednu sekundu: svaki se priskom potvrđuje kratkim uključivanjem motora.

Izlazak iz načina rada za programiranje: ništa ne radite nekoliko sekundi. Motor će se uključiti na 2 sekunde, što znači da ste izašli iz načina rada za programiranje. Napomena: izmijenjeni ciklus ostaje upamćen nakon isključivanja struje.

RAD UMIVAONIKA

Odvod otpadne vode iz umivaonika: pokretanje je automatsko* (ovisno o modelu).

Provjerite je li umivaonik spojen na uređaj Sanicompact zatvoren nakon upotrebe i da ne curi.

5 ODRŽAVANJE

OPREZ!!!

U slučaju dulje odsutnosti obavezno odspojite glavni dovod vode za kuću i zaštitite instalacije od zamrzavanja.

ČIŠĆENJE/UKLANJANJE KAMENCA

Za uklanjanje kamenca i čišćenje drobilice i posude redovito upotrebljavajte posebno sredstvo za uklanjanje kamenca SANIBROYEUR tvrtke SFA napravljeno za uklanjanje kamenca kojim se štite unutarnji sklopovi vašeg uređaja.

6 EVENTUALNI ZAHVATI



U SVAKOM SLUČAJU OBAVEZNO ISKOPČAJTE ELEKTRIČNI PRIKLUČAK DROBILICE

| UTVRĐENA NEISPRAVNOST | MOGUĆI UZROCI | RJEŠENJA |
|--|--|--|
| <ul style="list-style-type: none"> • Nakon pritiska na gumb za puštanje vode (24) ciklus se ne pokreće. | <ul style="list-style-type: none"> • Uređaj nije priključen ili je neispravno električno napajanje. | <ul style="list-style-type: none"> • Priključite uređaj, provjerite električno napajanje • Obratite se ovlaštenom serviseru. |
| <ul style="list-style-type: none"> • Ciklus se uključuje, ali voda ne teče u posudu | <ul style="list-style-type: none"> • Ulazni filter elektroventila (28) je začepljen • Protok dovoda vode nije dovoljan | <ul style="list-style-type: none"> • Očistite filter elektroventila • Izmijenite instalaciju |
| <ul style="list-style-type: none"> • Ciklus se uključuje, ali voda ne teče u posudu | <ul style="list-style-type: none"> • Zaustavna slavina je zatvorena • Elektroventil (28) je neispravan | <ul style="list-style-type: none"> • Otvorite zaustavnu slavinu • Obratite se službi za korisnike tvrtke SFA |
| <ul style="list-style-type: none"> • Ciklus se ispravno odvija, motor radi, ali se voda iz posude sporo ili uopće ne odvodi | <ul style="list-style-type: none"> • Protok dovoda vode nije dovoljan • Zaklopka sifona (23) više nije nepropusna | <ul style="list-style-type: none"> • Produljite trajanje ispiranja (programiranje) • Očistite ili zamijenite zaklopku sifona (23). |
| <ul style="list-style-type: none"> • Ciklus se ispravno odvija, ali u posudi staje puno vode | <ul style="list-style-type: none"> • Visina odvoda je prevelika • Protupovratni ventil curi | <ul style="list-style-type: none"> • Izmijenite instalaciju • Očistite ili zamijenite zaklopku |
| <ul style="list-style-type: none"> • Motor klepeće dok radi ili huči i ne radi | <ul style="list-style-type: none"> • Strano tijelo blokira motor • Problem s motorom ili sustavom upravljanja | <ul style="list-style-type: none"> • Uklonite strano tijelo • U protivnom se obratite ovlaštenom serviseru |
| <ul style="list-style-type: none"> • Uređaj radi s prekidima | <ul style="list-style-type: none"> • Priključeni sanitarni uređaji cure • Protupovratni ventil curi | <ul style="list-style-type: none"> • Provjerite gornji dio instalacije • Očistite ili zamijenite protupovratni ventil |
| <ul style="list-style-type: none"> • Neugodni mirisi iz sifona umivaonika | <ul style="list-style-type: none"> • Sifon umivaonika je ispražnjen | <ul style="list-style-type: none"> • Postavite sigurnosni odvodni ventil |
| <ul style="list-style-type: none"> • Voda iz umivaonika ne odvodi se automatski | <ul style="list-style-type: none"> • Sifon umivaonika je začepljen • Problem s automatskim upravljanjem | <ul style="list-style-type: none"> • Očistite sifon • Obratite se ovlaštenom serviseru. |

7 UVJETI JAMSTVA

Jamstveni rok uređaja je dvije godine od datuma kupovine pod uvjetom da je instaliran u skladu s ovim uputama.

 Jamstvu pokriva samo odvod toaletnog papira, fekalija i sanitarne vode. Sva oštećenja uređaja prouzročena drobljenjem stranih tijela kao što su pamuk, tamponi, ulošci, toaletne maramice, prehrambeni proizvodi, prezervativi, kosa, metalni, drveni ili plastični predmeti ili ispuhavanjem tekućina kao što su otapala ili ulja nisu pokrivena jamstvom.

1 تحذير

يخضع هذا الضاغط لاختبارات الجودة المستمرة في مصنع حاصل على شهادة ISO 9001. هذا الجهاز غير معد للأشخاص (بما في ذلك الأطفال) ذوي القدرات البدنية أو الحسية أو العقلية المحدودة أو أولئك الذين يفتقرون إلى الخبرة والمعرفة، إلا إذا خضعوا لإشراف وتلقوا التعليمات اللازمة لاستخدام الجهاز، وذلك بمساعدة شخص مسؤول عن سلامتهم. يرجى مراقبة الأطفال والتأكد من عدم اقترابهم من الجهاز.

2 تطبيقات

إن Sanicompact® عبارة عن مريض غير اعتيادي مزود بمضخة ضاغط تهدف إلى تفريغ نفايات الصرف الصحي (السائلة من دورات المياه ومغاسل الأيدي (وفقاً للنموذج).

3 التركيب

ينبغي أن تتوافق أنظمة تركيب وتشغيل الجهاز مع القوانين المحلية ومعيار EN 12066-4. من أجل تحسين أحدث التطورات التقنية في مجال الصوتيات المدرجة في هذا الجهاز، من المهم: تركيب الخزائ بصورة تمنع تلامسه مع أي من جدران الغرفة، توصيل أنابيب التفريغ بشكل صحيح عن طريق تجنب ترك مسافات تزيد عن المتر بين التركيبات العليا.

التوصيل بمصدر إمداد المياه

ربط الأنابيب لتوصيل المياه إلى الجهاز من خلال فتحة صنوبر تبلغ 30 سم كحد أدنى أعلى مستوى ذراع التثبيت.

تنبيه: تعتمد جودة تنظيف المرحاض على ضغط المياه. للتعويض الأمثل، ينبغي أن يبلغ الضغط الناتج من الصنوبر الخاص بك 1,7 بار كحد أدنى. توصية: في المناطق التي يكون بها شبكات المياه ملوثة أو زلالية، فإننا نوصي بتركيب فلتر إضافي بين صمام الفلتر والجهاز، وذلك لتفادي التشغيل غير الدقيق الناتج عن انسداد صمام الملف اللولبي.

التوصيل الكهربائي

عدم البدء في التوصيلات الكهربائية إلى حين إتمام التوصيلات النهائية.

يجب أن يتم تنفيذ التركيبات الكهربائية من قبل الفنيين المؤهلين في مجال الهندسة الكهربائية.

يجب وضع الجهاز في مكان سهل وصول قابس الكهرباء إليه.

يجب أن يتم توصيل دائرة إمدادات الطاقة الخاصة بالجهاز بالأرض (درجة 1) بالإضافة إلى حمايتها من خلال قاطع الدائرة الكهربائية التفاضلي ذي الحساسية الفائقة (30mA).

ينبغي ألا يتم التوصيل إلا لغرض إمداد الجهاز بالطاقة. في حال تلف كابل الجهاز، ينبغي استبداله من قبل الشركة المصنعة أو خدمة ما بعد البيع.

اللوائح

تأكد من الامتثال إلى بنود المعايير المعمول بها في بلد الاستقدام (فرنسا: NF C 15-100) بشأن أحجام حماية دورات المياه.

4 الاستخدام

توصيل مقبس الكهرباء. انتظر 20 ثانية: تهيئة الجهاز للبدء

شغل صمام المياه بشكل كامل للحصول على تشطيف جيد. ابدأ الدورة العادية من خلال الضغط على الجزء الرمادي الدائن. ضع بضع ورفات من ورق التواليت ثم ببشغل دورة أخرى. خيار غسل الأيدي: افتح الصنوبر واسع للمياه بالتدفق على يديك، ينبغي تشغيل الجهاز تلقائياً. تحقق من أختام التوصيلات.

البرمجة
يتم التحكم في Sanicompact® من خلال جهاز توقيت إلكتروني. تختلف مدة تشغيل جهاز Sanicompact® الخاص بك تبعاً للضرورة المختارة:

- دورة بينية (اضغط المفتاح الرمادي الفاتح)
- دورة عادية (اضغط الضوء الرمادي الداكن)
- برمجة إذا لزم الأمر إطالة مدة التنظيف في حال كان التوقيت الافتراضي غير كاف (توريد الضغط المنخفض).

لتغيير البرمجة:

اضغط على المفاتيح في وقت واحد ولمدة 5 ثوان (نموذج غير متوفر به خيار غسل الأيدي).
• اضغط على المفتاح الرمادي الداكن لمدة خمس ثوان (نموذج متوفر به خيار غسل الأيدي)
• يعمل المحرك لثانيتين، مما يعني أنك قد انمجت في وضع البرمجة.

- في كل مرة تضغط المفتاح الرمادي، فإنه يمكنك زيادة مدة دورة التنظيف بمقدار ثانية: يتم التحقق من صحة كل نبضة بمجرد بدء تشغيل المحرك.
- مع كل ضغطة على المفتاح الرمادي الفاتح، يتم التحقق من

6 التدخلات الممكنة

في جميع الحالات، أفضل مقبس التيار الكهربائي عن الضاغط

| الاحرفات المكتشفة | الأسباب المحتملة | الحلول |
|--|--|---|
| • بعد الضغط على زر سحب السيوفن (24)، تتوقف الدورة | • الجهاز غير متصل أو يوجد خلل في إمدادات الطاقة | • توصيل الجهاز. التحقق من إمدادات التيار الكهربائي |
| • بدأت الدورة لكن تتدفق المياه ببطء في المرحاض | • انسداد فلتر مدخل صمام الملف اللولبي (28) • تدفق إمدادات المياه غير كاف | • استمع باستشارة في أعطال معتمد • تنظيف فلتر صمام الملف اللولبي • إجراء تعديلات على التركيب |
| • بدأت الدورة لكن تتدفق المياه ببطء في المرحاض | • صمام القفل معلق • صمام الملف اللولبي به عيب (28) • تدفق إمدادات المياه غير كاف | • فتح محبس الصنوبر • راجع خدمات ما بعد البيع SFA • زيادة مدة التنظيف (البرمجة) |
| • تعمل الدورة بشكل صحيح، ويدور المحرك بينما تتدفق مياه المرحاض ببطء أو ليس بشكل أفضل | • صمام السيوفن لم يعد محكم القلق | • تنظيف أو استبدال صمام السيوفن (23). |
| • تعمل الدورة بشكل صحيح، لكن لا تزال كمية كبيرة من المياه في المرحاض | • مُعثر دورة التفريغ هامة للغاية • تسرب الصمام المانع للارتجاع | • إجراء تعديلات على التركيب • تنظيف أو تغيير الصمام |
| • يعمل المحرك مع وجود ضوضاء مزعجة أو طنين لا يبدأ | • انسداد المحرك بجسم غريب • عطل في المحرك أو نظام التحكم | • التخلص من الجسم الغريب • استمع باستشارة في أعطال معتمد |
| • إعادة تشغيل الجهاز بشكل متقطع | • تسرب وصلات الأدوات الصحية • تسرب الصمام المانع للارتجاع | • تحقق من تثبيت المنبع • قم بتنظيف أو تغيير الصمام المانع للارتجاع |
| • الروائح الناتجة عن سيوفن غسل الأيدي • لا يتم تصريف مياه غسل الأيدي تلقائياً | • تعطل سيوفن غسل الأيدي • سيوفن غسل الأيدي المتسخة • التحكم الآلي في العطل | • تثبيت قاصد الإخلاء • تنظيف السيوفن • استمع باستشارة في أعطال معتمد |

7 شروط الضمان

ضمان الجهاز ساري لمدة عامين من تاريخ الشراء حيث يخضع لشروط التركيب والاستخدام الواردة في هذه النشرة.

سيؤخذ بعين الاعتبار سريان الضمان فقط على تفريغ المناديل الصحية وبقايا الفضلات ومياه الصرف الصحي، لا يسري الضمان على أي أضرار تلحق بالوحدة من خلال وجود أجسام غريبة مثل القطن أو السدادات القطنية أو الفوط الصحية أو المناديل المبللة أو المنتجات الغذائية أو الوافي الذكري أو الشعر أو البلاستيك أو ضخ سوائيل مثل المذيبات أو الزيوت.

إمكانية تقليل مدة دورة التنظيف من نبضة في الثانية: بمجرد بدء المحرك.
الخروج من وضع البرمجة:
لا تعمل شيئاً لمدة ثوان. يعمل المحرك لثانيتين، مما يعني أنك قد انمجت في وضع البرمجة. ملاحظة: لا تزال الدورة المُعدلة قيد التخزين حتى بعد انقضاء التيار الكهربائي.

عملية غسل الأيدي

لتفريغ مياه الصرف لغسل اليدين: عملية التشغيل أوتوماتيكية* (وفقاً للنموذج). تحقق حرصاً أن المصرف الخاص بك والمتمثل بـ Sanicompact® معلق من بعد استخدامه ولا يسرب.

5 الصيانة

تحذير!!!

في حالة عدم التواجد لفترات طويلة، لابد من قطع تيار المياه العمومي وحماية التركيب من ألا يتعرض للتجمد.

التنظيف/إزالة الترسبات

لإزالة الترسبات وتنظيف القاطع ومقعد المرحاض، استخدم بانتظام مزبل خاص للبقع مثل SANIBROYEUR مع SFA، الذي تم تصميمه لإزالة الجير مع الأخذ في الاعتبار الأجزاء الداخلية للجهاز الخاص بك.

FRANCE**SOCIÉTÉ FRANÇAISE
D'ASSAINISSEMENT**

8, rue d'Aboukir - 75002 Paris
Tél. + 33 1 44 82 39 00
Fax + 33 1 44 82 39 01

UNITED KINGDOM**SANIFLO Ltd.,**

Howarth House, The Runway
South Ruislip Middx.,
HA4 6SE
Tel. +44 208 842 0033/4040
Fax +44 208 842 1671

IRELAND**SANIRISH Ltd**

IDA Industrial Estate
Edenderry - County Offaly
Tel. + 353 46 9733 102
Fax + 353 46 97 33 093

AUSTRALIA**Saniflo (Australasia) Pty Ltd**

Unit 9-10, 25 Gibbes Street
Chatswood
NSW 2067
Tel. +61 298 826 200
Fax +61 298 826 950

DEUTSCHLAND**SFA SANIBROY GmbH**

Waldstr. 23 Geb. B5 - 63128 Dietzenbach
Tel. (060 74) 30928-0
Fax (060 74) 30928-90

ITALIA**SFA ITALIA spa**

Via del Benessere, 9
27010 Sizzano (PV)
Tel. 03 82 61 81
Fax 03 82 61 8200

SOUTH AFRICA**SFA Africa**

www.saniflo.co.za

ESPAÑA**SFA SI**

C/ Vinyalets,1 - P.I. Can Vinyalets
08130 Santa Perpètua de Mogoda
Barcelona
Tel. +34 93 544 60 76
Fax +34 93 462 18 96

PORTUGAL**SFA, Lda.**

Sintra Business Park, ed. 01-1°P2710-089
SINTRA
Tel. +35 21 911 27 85
Fax. +35 21 957 70 00

SUISSE SCHWEIZ SVIZZERA**SFA SANIBROY AG**

Vorstadt 4
3380 Wangen a.A
Tel: +41 (0)32 631 04 74
Fax: +41 (0)32 631 04 75

BENELUX**SFA BENELUX B.V.**

Voltaweg 4
6101 XK Echt (NL)
Tel. +31 475 487100
Fax +31 475 486515

SVERIGE**SANIFLO AB**

BOX 797
S-191 27 Sollentuna
Tel. +08-404 15 30
info@saniflo.se

POLSKA**SFA POLAND**

ul. Białolecka 168
03-253 Warszawa
Tel. (+4822) 732 00 32
Fax (+4822) 751 35 16

РОССИЯ**SFA РОССИЯ**

101000 Москва - Колпачный пер.
9а, ком. 103
Тел. (495) 258 29 51
факс (495) 258 29 51

ČESKÁ REPUBLIKA**SFA-SANIBROY, spol. s r.o**

Na Košince - 180 00 PRAHA 8 - Libeň
Tel. : +420 266 712 855
Fax : +420 266 712 856

ROMANIA**SFA SANIFLO S.R.L.**

Strada Leonard Nicolae, nr. 2A
Timis, oara 300454
Tel. +40 256 245 092
Fax +40 256 245 029

TÜRKIYE**SFA SANIHYDRO LTD ŞTİ**

Mecidiye Cad No:36-B Sevencan Apt. Giriş Kat
34387 Mecidiyeköy Şişli İSTANBUL
Tel : +90 212 275 30 88
Fax : +90 212 275 90 58

CHINA**SFA 中国**

上海市静安区石门二路333弄3号振安广场恒安大厦27C室 (200041)
Tel. +86(0)21 6218 8969
Fax +86(0)21 6218 8970

KOREA

www.sfa-korea.com
sales@saniflo-korea.kr

BRAZIL**SANITRIT**

Rua Manuel da Nobrega 354 Paraiso
CEP 04001-001 SAO PAULO / SP
Tel. +55 11 3262 2903
www.sanitrit.com.brZIL

SERVICE HELPLINES**France****United Kingdom****Ireland****Australia****Deutschland****Italia****España****Portugal****Suisse Schweiz Svizzera****Benelux****Sverige****Norge****Polska****Россия****Česká Republika****România****Türkiye****Brazil****中国****TEL**

► N°Azur 0 810 05 90 02 ^{1 UT par appel}

08457 650011 (Call from a land line)

1850 23 24 25 (LOW CALL)

+61 3 9543 3891

0800 82 27 82 0

0382 6181

+34 93 544 60 76

+35 21 911 27 85

+41 44 748 17 44

+31 475 487100

+08-404 15 30

+08-404 15 30

(+4822) 732 00 33

(495) 258 29 51

+420 266 712 855

+40 256 245 092

+90 212 275 30 88

+55 11 3262 2903

+86(0)21 6218 8969

FAX

03 44 94 96 19

020 8842 1671

+ 353 46 97 33 093

+61 3 9543 6851

(060 74) 30928-90

+39 0382 618200

+34 93 462 18 96

+35 21 957 70 00

+41 44 748 17 43

+31 475 486515

(+4822) 751 35 16

(495) 258 29 51

+420 266 712 856

+40 256 245 029

+90 212 275 90 58

+86(0)21 6218 8970

Service information : www.sfa.fr